



An Oshkosh Corporation Company

Brugs-, sikkerheds- og vedligeholdelsesvejledning

Originale anvisninger - Opbevar altid denne vejledning tilgængelig i nærheden af maskinen.

Løfteplatform med arm X20JPLUS

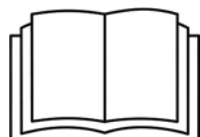

*MUX20JP091602
2016, eftersyn02*

Indholdsfortegnelse

1.	Kontakter	Pag. 7
2.	Indledning	Pag. 8
2.1.	Advarsel - Fare.....	Pag. 8
2.2.	Vigtigt	Pag. 8
2.3.	Note:.....	Pag. 8
3.	Sådan anvendes manualen	Pag. 9
4.	Henvisningsnormer	Pag. 11
5.	Garanti	Pag. 12
6.	Ansvar	Pag. 13
7.	EF-overensstemmelseserklæring	Pag. 14
8.	Tekniske informationer	Pag. 16
8.1.	Beskrivelse af maskinen	Pag. 16
8.2.	Maskinens identifikationsplade	Pag. 17
8.3.	Maskinens frihøjde.....	Pag. 18
8.4.	Tekniske data	Pag. 19
8.4.1.	Tekniske data for benzinmotor	Pag. 20
8.4.2.	Tekniske data for dieselmotor	Pag. 20
8.4.3.	Tekniske data for hydrauliksystem	Pag. 21
8.4.4.	Tekniske data for det elektriske anlæg - Termisk motor.....	Pag. 21
8.4.5.	Tekniske data for det elektriske anlæg - Lithium 72V	Pag. 21
8.5.	Terminologi.....	Pag. 23
8.6.	Generelle sikkerhedsstandarder	Pag. 25
8.7.	Beskyttelsesenheder og beklædning	Pag. 26
8.8.	Sikkerhedsventiler og sikkerhedskomponenter i det elektriske system... Pag. 26	
8.9.	Brandforebyggelse	Pag. 27
8.10.	Forebyggelse af skade forårsaget ved vask af maskinen.....	Pag. 27
8.10.1.	Rengøring af maskinen.....	Pag. 28
8.10.2.	Udvendig rengøring af maskinen.....	Pag. 28
8.10.3.	Rengøring af det elektriske system.....	Pag. 28
8.10.4.	Efter vask	Pag. 29

8.11.	Forebyggelse af skader forårsaget af maskinen under drift	Pag. 29
8.12.	Sikkerhedsadvarsler	Pag. 30
8.12.1.	Generelle bemærkninger	Pag. 30
8.12.2.	Larm og vibrationer	Pag. 30
8.12.3.	Piktogrammer, der er placeret på maskinen	Pag. 31
9.	Sikkerhedsenheder	Pag. 41
9.1.	Batteriafbryder	Pag. 42
9.2.	Overtryksventiler i strømfordeler	Pag. 42
9.3.	Afbryderventiler i cylinder	Pag. 43
9.4.	Fotoceller til nivellering af luftdelen	Pag. 44
9.5.	Mikrokontakter til sikkerhedsstivere	Pag. 44
9.6.	Mikrokontakt til kranarm position	Pag. 45
9.7.	Mikroafbryder til rebenes integritet	Pag. 46
9.8.	Sensor til kurvbelastning	Pag. 47
9.9.	Kontaktbeskyttelser	Pag. 49
9.10.	Vaterpas og elektronisk vaterpas	Pag. 50
9.11.	Låsesplitter til skruer og bolte	Pag. 51
9.12.	Sikkerhedsenhed til kontaktprintkort	Pag. 52
9.13.	Følere til armenes position	Pag. 52
9.14.	Føler til udvendig temperatur (ekstraudstyr)	Pag. 53
10.	Instrumenter og styringer	Pag. 54
10.1.	Fjernbetjening	Pag. 54
10.1.1.	Visningsdisplay	Pag. 55
10.1.2.	Joystick	Pag. 59
10.1.3.	Knapper	Pag. 61
10.2.	Fodkontakt (valgfrit)	Pag. 64
10.3.	Betjeningsposition	Pag. 65
10.3.1.	Betjeningsposition i kurv	Pag. 65
10.3.2.	Jordkontrolenhed	Pag. 66
10.3.3.	Nødkontrolposition	Pag. 66
10.3.4.	Betjeningsposition	Pag. 68
10.4.	Remote Control MOVE (valgfri)	Pag. 69
10.5.	SkyGuard™ system (ekstraudstyr)	Pag. 69
11.	Nødenheder	Pag. 72
11.1.	Nødstopknap	Pag. 72
11.2.	Håndpumpe	Pag. 73
11.3.	Elektromagnetiske ventiler til nødnedstigning	Pag. 74

11.4.	Bypass-nøgle til sikkerhedsenheder	Pag. 74
11.5.	Nødpositionskontroller	Pag. 75
11.5.1.	Kontrolpanel, nødstop og opstart	Pag. 75
11.5.2.	Hydraulisk fordeler til luftdel	Pag. 77
11.5.3.	Hydrauliske fordelere på bælteseide	Pag. 80
12.	Brug af maskinen	Pag. 83
12.1.	Sikkerhedsstandarder, der skal implementeres før brug af platformen... Pag. 83	
12.1.1.	Fare for elektrisk stød	Pag. 83
12.1.2.	Fare på grund af atmosfæriske forhold	Pag. 83
12.1.3.	Fare på grund af arbejdsområdet.....	Pag. 85
12.2.	Procedurer for korrekt brug	Pag. 85
12.2.1.	Opsummeringstabel for sikkerhedsstandarder for operatøren	Pag. 85
12.3.	Arbejdsområde	Pag. 87
12.4.	Brug af den mobile arbejdsplatform (EWP)	Pag. 88
12.4.1.	Indledende kontrol før start på arbejdet.....	Pag. 89
12.4.2.	Start af benzin- og dieselmotor	Pag. 89
12.4.3.	Elmotor start	Pag. 91
12.4.4.	Slukning af motor.....	Pag. 93
12.4.5.	SLukning af motor med Lithium version	Pag. 93
12.4.6.	Kørsel	Pag. 94
12.4.7.	Bevægelse af kranarm til kørsel	Pag. 96
12.4.8.	Parkering af maskinen på hældning eller på ujævnt underlag.....	Pag. 98
12.4.9.	Stabilisering og nivellering af maskinen.....	Pag. 98
12.4.10.	Automatisk stabilisering og destabilisering	Pag. 103
12.4.11.	Udvidelse af bælte.....	Pag. 105
12.4.12.	Flytning af kurv	Pag. 106
12.4.13.	Manuel nivellering af kurven.....	Pag. 109
12.5.	Nødmanøvrer for luftdel.....	Pag. 112
12.5.1.	Aktivisering af nødned-sænkning fra kurven.....	Pag. 112
12.5.2.	Manøvre af maskinen fra nødposition på jorden i tilfælde af pludselig utilpashed hos operatøren	Pag. 114
12.5.3.	Aktivisering af nødned-sænkning i tilfælde af hændelig destabilisering af maskinen.....	Pag. 117
12.5.4.	Aktivisering af nødned-sænkning fra jorden med manuel pumpe, hvis alle energisystemer bryder sammen.....	Pag. 120
12.5.5.	Nødoperation for undervognen, i tilfælde af bevægelser på luftdelen ... Pag. 124	
12.5.5.1.	Gennivellering af maskinen.....	Pag. 124

12.5.5.2.	Bevægelse af undervognen, mens maskinen ikke er nivelleret ...	Pag. 125
12.5.6.	Bevægelse af sikkerhedsstiverne med manuel pumpe for at tillade transport af maskinen.....	Pag. 128
12.6.	Elektrisk frakobling af fjernbetjeningen.....	Pag. 131
12.7.	Genopladning af batteri	Pag. 132
12.7.1.	Genopladningsfase af batteri til termisk motor	Pag. 132
12.7.2.	Genopladningsfase af Lithium batterier	Pag. 133
12.8.	Primært angivet brug af platformen	Pag. 138
12.8.1.	Anlægsteknik	Pag. 138
12.8.2.	Lukkede rum.....	Pag. 138
12.8.3.	Brug til beskæring	Pag. 138
12.8.4.	Brug til reparation og vedligeholdelse af tage og tagrender	Pag. 138
12.8.5.	Brug til malerarbejde slibning og pudsnng	Pag. 139
12.8.6.	Brug i marinemiljø	Pag. 139
13.	Vedligeholdelse	Pag. 140
13.1.	Sikkerhedsforskrifter ved udførelse af fedtnings- og smøringsindgreb... Pag. 140	
13.1.1.	Tablet med anbefalede smøremidler	Pag. 140
13.1.2.	Smørepunkter	Pag. 143
13.1.3.	Smøring af teleskoparmens udskydelig del.....	Pag. 143
13.2.	Sikkerhedsregulativer til udførelse af vedligeholdelse	Pag. 144
13.3.	Betjeningsposition med fjernbetjening på jorden.....	Pag. 145
13.4.	Intervaller for den rutinemæssige vedligeholdelse	Pag. 148
13.5.	Vedligeholdelse af elektrisk motor	Pag. 152
13.6.	Inspektion og vedligeholdelsesintervaller	Pag. 154
13.6.1.	A- Daglige forskrifter før start.....	Pag. 154
13.6.2.	B- Periodiske tilsyn	Pag. 154
13.6.3.	C- Årlige tilsyn	Pag. 155
13.6.4.	D- Tilsyn af konstruktion.....	Pag. 156
13.6.5.	E- Vedligeholdelse	Pag. 156
13.7.	Generel periodisk kontrol	Pag. 157
13.8.	Vedligeholdelse af gummibælte	Pag. 158
13.8.1.	Kontrol af bæltespænding	Pag. 158
13.8.2.	Bæltespænding	Pag. 159
13.8.3.	Fjernelse af bæltet.....	Pag. 159
13.8.4.	Installation af bæltet	Pag. 161
13.9.	Kontrol af stramning af møtrikker og bolte og af skruesikringerne på låsesplitterne	Pag. 162
13.10.	Kontrol af det hydrauliske olieniveau	Pag. 166

13.11.	Kontrol af lækage fra det hydrauliske system	Pag. 166
13.12.	Kontrol af status på filtreringspatron.....	Pag. 166
13.13.	Kontrol af tilstedeværelse og integritet af maskinplader	Pag. 167
13.14.	Kontrol af det hydrauliske systems arbejdstryk.....	Pag. 168
13.15.	Udskiftning/kontrol af forlængerreb og taljer.....	Pag. 170
13.15.1.	Kontrol af slid og deformation af reb og taljer.....	Pag. 170
13.15.2.	Kvartalsvis inspektion	Pag. 171
13.15.3.	Procedure for tilpasning af rebspænding	Pag. 172
13.15.4.	Femårlig inspektion	Pag. 173
13.16.	Kontrol af slid på teleskoparmens glideblokke	Pag. 174
13.17.	Batteri for termisk motor: vedligeholdelse - udskiftning - bortskaffelse .. Pag. 175	
13.18.	Vedligeholdelse af Lithium batteripakken.....	Pag. 177
13.18.1.	Vedligeholdelse af cellen under farlige betingelser	Pag. 178
13.18.1.1.	Personlige værnemidler	Pag. 178
13.18.1.2.	Procedure til håndtering af varme og/eller overophedede celler	Pag. 178
13.18.1.3.	Procedurer til håndtering af celler med udslip af flydende væsker eller gas.....	Pag. 179
13.18.1.4.	Procedure til håndtering af eksploderede celler	Pag. 181
13.18.1.5.	Lithium batteribrand	Pag. 182
13.19.	Vedligeholdelse af elektrisk motor.....	Pag. 184
13.20.	Idriftsættelse af maskine efter vedligeholdelse	Pag. 184
14.	Sikkerhedsnormer til transport	Pag. 185
14.1.	Fjernelse af kurven.....	Pag. 185
14.2.	Pålæsning og aflæsning fra ramper.....	Pag. 187
14.3.	Løft af maskinen.....	Pag. 189
14.3.1.	Løftning af maskinen ved hjælp af en gaffeltruck.....	Pag. 189
14.3.2.	Løftning af maskinen ved hjælp af tove eller kæder	Pag. 191
14.4.	Transport af maskinen.....	Pag. 193
15.	Service menu på fjernbetjening	Pag. 194
15.1.	Input menu.....	Pag. 194
15.2.	Sprogmenu	Pag. 194
15.3.	Fejlmenu	Pag. 194
15.4.	Menuen Arbejdstimer.....	Pag. 195
15.5.	Joystickmenu.....	Pag. 195
16.	Hydraulisk system	Pag. 196

17. Elektrisk systemPag. 199

1. KONTAKTER

JLG Industries, Inc.
13224 Fountainhead Plaza
Hagerstown, MD 21742
eller dit lokale kontor JLG
"JLG-filialer i verden (p. 204)"

i USA:

Gratis opkaldsnummer: 877-JLG-SAFE (877-554-7233)

Udenfor USA:

Tlf.: 240-420-2661

Fax: 301-745-3713

E-mail: ProductSafety@JLG.com

Til:

- Rapport om ulykker
- Udgivelser om produktets sikkerhed
- Opdatering af de aktuelle indehavere
- Spørgsmål vedrørende produktsikkerheden
- Informationer vedrørende standardoverensstemmelsen og reglementerne
- Spørgsmål vedrørende applikationerne for specielle produkter
- Spørgsmål vedrørende produktændringerne

2. INDLEDNING

Formålet med denne manual er at udstyre brugeren med de nødvendige instruktioner og uvurderlige betjeningsmæssige procedurer, for at fremme korrekt og sikker brug af maskinen, til de formål, den er beregnet til, og for at undgå alvorlig skade for operatøren og andre.

Denne manual angiver de advarselstegn, der bruges til at henlede læserens opmærksomhed på specielt vigtige advarsler. Sikkerhedsadvarslerne er opdelt i tre hovedtyper, der identificeres og beskrives herunder.

2.1. ADVARSEL - FARE



Dette symbol angiver, at den situation, der beskrives, kan føre til alvorlig skade eller død for de involverede personer (operatør, personale på jorden, personale der er til stede i nærheden af maskinen, vedligeholdelsesteknikere etc.), hvis den ikke undgås.

2.2. VIGTIGT



Dette symbol indikerer, at den situation, der beskrives udgør en potentiel risiko for maskinens konstruktion. Farlige situationer kan afhænge af dette forhold (også skade eller død) for involverede personer.

2.3. NOTE:



Dette symbol angiver råd eller nyttige supplerende noter for operatøren eller for dem, der skal udføre vedligeholdelses-/reparationsindgreb på maskinen.

Konstruktørens originale sprog : Italiensk og engelsk. Alle de andre sprog er kopier af de originale anvisninger.

3. SÅDAN ANVENDES MANUALEN

Alle informationern i denne manual er væsentlige og skal omhyggeligt læses igennem og forstås før påbegyndelse af et hvilket som helst indgreb på maskinen.

Da denne manual er det vigtigste arbejdsinstrument, skal den altid opbevares i maskinen, i det rum, der er beregnet dertil, så den altid er tilgængelig for afklaring.



Fig. 1 Manuel dør på maskine

Da det er umuligt for producenten at kontrollere status på maskinen, og de aktiviteter den laver, er **Brugeren ansvarlig** for at efterleve de sikkerhedsprocedurer, der er beskrevet i denne manual.

Hver maskine justeres og afprøves grundigt før levering, så det ikke er nødvendigt for operatøren, at udføre andre justeringer.

En hvilken som helst ombygning og/eller ændring af maskinens originale projektspecifikationer uden forudgående skriftlig bemyndigelse af producenten er strengt forbudt, og medfølger operatørens direkte ansvar for disse handlinger.

Arbejdsgiveren er pligtig for at sørge, at operatøren er i besiddelse af de nødvendige egenskaber til maskinens korrekte drift, og at han/hun ha omhyggeligt læst og forstået anvisningerne i den el brugs- og vedligeholdelsesvejledning, samt at han/hun har modtaget en passende træning til brug af maskinen, både ved standardbrug og i nødsituationer.

Arbejdsgiveren har desuden pligt til at oplyse operatørerne angående eventuelle nationale normer, der gennemfører indholdet i dette dokument.

Hvis denne manual beskadiges eller bortkommer, kan en kopi erhverves direkte fra Producenten.



Alle fotos og tegninger i denne manual er tilføjet for at lette forståelse for læseren. Din maskine kan afvige fra nogle dele af de fotos og tegninger der vises.

4. HENVISNINGSNORMER

Maskinen er designet, bygget og afprøvet i henhold til harmoniseret standard EN280, der giver antagelse om overensstemmelse med væsentlige sikkerhedskrav i maskindirektivet 2006/42/EF, selv med en type C frivillig teknisk standard.

. I henhold til anvisningerne i EN280, er platformen klassificeret i GRUPPE B, da den lodrette udskydning af belastningens tyngdepunkt kan være udenfor hældningslinjerne og i TYPE 1, da kørsel kun er tilladt når platformen står stille. Maskinens stabilitetstests er foretaget i henhold til det, der er angivet i EN 280 og med succes.

Udover det, der er foreskrevet i manualen, skal de tekniske sikkerhedskrav i følgende internationale/nationale bestemmelser anvendes:

- UNI ISO 18893
- ISO 16368
- ISO 18878

Med undtagelse af, når der findes nationale eller lokale bestemmelser i arbejdsplatformens arbejdsområde, som er mere restriktive.

5. GARANTI

Når en maskine købes, udstedes der et garanti- og inspektionsbevis, der klart indikerer garantibetingelserne, og hvorpå indgreb på maskinen skal rapporteres.

6. ANSVAR

Producenten er fritaget fra ethvert ansvar for skade på ting/personer, forårsaget af nedenstående:

- Undladelse af at efterleve de instruktioner, der er angivet i denne BRUGS- OG VEDLIGEHOLDELSESMANUAL, angående kørsel, brug og vedligeholdelse af maskinen;
- voldelige eller pludselige handlinger, eller ukorrekte manøvrer når maskinen bruges eller serviceres
- modifikationer foretaget på konstruktionen af maskinen eller på maskinens komponenter uden forudgående tilladelse fra producenten og/eller uden brug af passende udstyr;
- mærkelige hændelser i forhold til normal og korrekt brug af maskinen, beskrevet i denne BRUGS- OG VEDLIGEHOLDELSESMANUAL.
- Brug af ikke-originale reservedele, der ikke er godkendt af producenten.

7. EF-OVERENSSTEMMELSESERKLÆRING



Manufacturer: JLG Industries Inc.
 Address: 1 JLG Drive
 McConnellsburg
 PA 17233
 USA

Technical File: JLG Industries Inc.
 JLG Technology & Development Centre
 Bruntingthorpe Aerodrome & Proving Ground
 Lutterworth, Leicestershire
 LE17 5QS
 United Kingdom.

Contact: Barrie Lindsay Position: Director of Engineering-Europe

Machine Type: Mobile Elevating Work Platform

Model Type:

Serial Number:

Notified Body: ECO Certificazioni S.p.A
 EC-Number: 0714
 Address: Via Mengollina
 33 - 48108
 Faenza
 Italy

Certificate Number: _____

Reference Standards: EN ISO 12100:2010
 EN 280:2013

JLG Industries Inc. hereby declares that the above mentioned machine conforms with the requirements of:

2004/108/EC EMC Directive
 2006/42/EC Machinery Directive

Signed: _____
 Name: Barrie Lindsay

Date: _____
 Position: Director of Engineering-Europe
 Place: Bruntingthorpe, UK

Remark:

This declaration conforms with the requirements of annex II-A of the council directive 2006/42/EC
 Any modification to the above described machine violates the validity of this declaration.
 Machine manufactured for JLG Industries Inc. by HINOWA S.p.a via Fontana 37054 NOGARA VR Italy

Fig. 2 EF-overensstemmelseserklæring

JLG EC DECLARATION OF CONFORMITY

Manufacturer: JLG Industries Inc.
 Address: 1 JLG Drive
 McConnellsburg
 PA 17233
 USA

Machine Type: Mobile Elevating Work Platform
 Model Type:
 Serial Number:

Document Control: HINOWA S.p.A
 Via Fontana - 37054
 Nogara
 Italy

Technical File: JLG Industries Inc.
 JLG Technology &
 Development Centre
 Bruntingthorpe
 Aerodrome & Proving
 Ground
 Lutterworth,
 Leicestershire
 LE17 5QS
 United Kingdom.

Measured
 Lwa dB(A)
 Guaranteed
 Lwa dB(A)
 Engine Power: kW
 Lwa = (Sound Power Level)

Applicable Procedure: EN ISO 3744:1995

Applicable Directive: 2000/14/EC Annex V Internal Control of Production.

We hereby declare that the above mentioned machine conforms with the requirements of the "Noise Emission in the Environment by Equipment for Use Outdoors" Directive 2000/14/EC as amended by 2005/88/EC



Signed: _____ Date: _____
 Name: Barrie Lindsay Position: Director of Engineering-Europe
 Place: Bruntingthorpe, UK

Remark:

Any modification to the above described machine violates the validity of this declaration.
 Machine manufactured for JLG Industries Inc. by HINOWA S.p.a via Fontana 37054 NOGARA
 VR Italy

Fig. 3 EF-overensstemmelseserklæring

8. TEKNISKE INFORMATIONER

8.1. BESKRIVELSE AF MASKINEN

Løfteplatformen er en selvkørende hydraulisk løfteenhed, der er udstyret med en roterende arbejds kurv placeret på toppen af en leddelt konstruktion der kan forlænges og som kan rotere. Løfteenheden er beregnet til placering af personer og deres udstyr og materialer i høje positioner i forhold til jordhøjde.

Se den relevante paragraf vedrørende betjeningspositionerne "Betjeningsposition (p. 65)"

8.2. MASKINENS IDENTIFIKATIONSPLADE

Fabrikationsskiltet er anbragt på luftdelens hydrauliske fordelers beskyttelsesplade eller på maskinens ramme, i nærheden af sædet til løft med gafler.





		xsm1; Manufactured by HINOWA S.p.A. Via Fontana 37054 NOGARA (VR) ITALY			
JLG Industries, Inc - McConnellsburg, PA - USA					
Model	<input type="text"/>				
Serial number	<input type="text"/>				
Date of manufacture	<input type="text"/>				
G.V.W. (Dry)	<input type="text"/>				kg
MAXIMUM ALLOWABLE OPERATING INCLINATION					1°
					
12.5 M/S		230 kg		2x80 kg	
				70 kg	
				400 N	
					07253100

Fig. 4 Eksempel på EF-skilt?

8.3. MASKINENS FRIHØJDE

Maksimum længde med kurv installeret	5.011 mm
Bæltebredde i lukket/åbne stand	795/1095 mm
Maksimal højde i kørestilling med afmonterede skiver	1.998 mm
Fastgørelsesvinkel	20° / 21°
Maksimum stabiliseringsvinkel	15°
Stabiliseringsområde (skivens midte)	2922x2925 mm

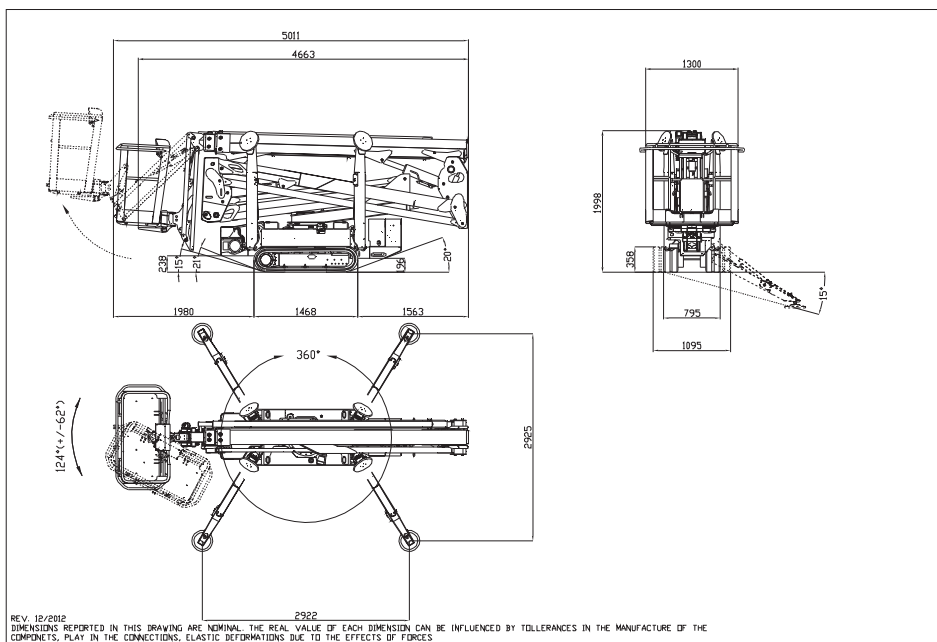

Fig. 5 Standard version med dobbeltbemandet kurv.

8.4. TEKNISKE DATA

Platformens kapacitet	230 Kg
Platformens højde (trædeområde)	18,05m
Maksimal arbejds højde	20,15m
Kurvens standardmål	1.335x690xH1.100 mm
Maksimal vandret rækkevidde om bord på kurven	9,20m
Maksimal vandret arbejdsrækkevidde	9,70m
Rotation (ikke kontinuerlig)	360°
Kurvens rotation	124° (+/- 62°)
Maksimal reaktion på jorden fra en sikkerhedsstiver	2.150 daN
Maksimalt tryk på jorden fra en sikkerhedsstiver	3,04 daN/cm ²
Antal operatører	2
Antal operatører med ensæde kurv (ekstraudstyr)	1
Kranarm af ledforbindelsestype	89° (+0° / -89°)
Maksimal arbejdshældning	1°/ 1,75%
Maksimal stabiliseringshældning	15°
Samlet vægt med transportkonfigurationen BENZIN	2.840Kg
Samlet vægt med transportkonfigurationen DIESEL	2.940Kg
Samlet vægt med transportkonfigurationen LITHIUM	2.950Kg
EL-systemets spænding	12V
Maksimal kørehastighed (termisk motor) med anden standardhastighed	0,5/1,3/2,5 Km/t
Maksimal kørehastighed (Lithium) med anden standardhastighed	0,83/1,6/Km/t

Køre/stabiliseringssystemets tryk	165 bar
Luftdelsystemets tryk	210 bar
Fastgørelsesvinkel	20° / 21°
Maks. tilladelig hældning under kørsel	16° / 28,7%
Maks. vindhastighed	12,5 m/s
Maks. tilladelig manuel kraft	400N

8.4.1. Tekniske data for benzinmotor

Mærke/Model	HONDA iGX440
Brændstof/Køling	Benzin / Luft
Effekt	9,5 Kw (12,7cv) / 3.600 om- dr./min
Tilpasset maksimum hastighed omdr/min	3600 omdr./min
Maksimum drejningsmoment	29,8 Nm / 2.500 omdr./min
Antal cylindre	1
Forskydning	440 cm ³
Lydeffektniveau ved operatørens øre	88 dB
Målt lydeffektniveau	102 dB
Garanteret lydeffektniveau	104 dB

8.4.2. Tekniske data for dieselmotor

Mærke/Model	PERKINS 402.05
Brændstof/Køling	Diesel / Væske
Effekt	10,2 Kw (14cv) / 3.600 om- dr./min
Tilpasset maksimum hastighed omdr./min	3.500 omdr./min
Maksimum drejningsmoment	29,7 Nm / 2.400 omdr./min

Antal cylindre	2
Forskydning	510 cm ³
Lydeffektniveau ved operatørens øre	90 dB
Målt lydeffektniveau	102 dB
Garanteret lydeffektniveau	104 dB

8.4.3. Tekniske data for hydrauliksystem

Hydraulisk olietanks kapacitet	40 l
Pumpe til benzinmotor	2x4 cm ³
Pumpe til dieselmotor	2x4 cm ³
Maks. systemtryk	220 bar

For yderligere information, se den hydrauliske skitse, der medfølger denne manual og det afsnit, der omhandler vedligeholdelse af disse komponenter.

8.4.4. Tekniske data for det elektriske anlæg - Termisk motor

Batteri	55-60Ah - 240-680A - 12V
Generator: -benzinmotor	20 A (3600 omdr./min)
Generator: -dieselmotor	14-15 A (3600 omdr./min)
El-motorens nominelle spænding	230V - 110V - 120V
El-motorens frekvens	50Hz - 50Hz - 60Hz
El-motorens nominelle effekt	2,2 kW - 2,2 kW - 1,2 kW

For yderligere oplysninger, se ledningsdiagrammet, der er vedlagt manualen, og kapitlet om vedligeholdelse af de elektriske komponenter.

8.4.5. Tekniske data for det elektriske anlæg - Lithium 72V

Batteri	90-100 Ah
Elmotor - Nominel spænding	72 V

Elmotor - Nominel effekt	3,5 kW
Batterioplader om bord	220V+30V 50-60 Hz
	110V+30V 50-60 Hz
Vægt af den komplette batteripakke	180 Kg
Lydeffektniveau ved operatørens øre	70 dB
Målt lydeffektniveau	86 dB
Garanteret lydeffektniveau	88 dB

For yderligere oplysninger, se ledningsdiagrammet, der er vedlagt manualen, og kapitlet om vedligeholdelse af de elektriske komponenter.

8.5. TERMINOLOGI

For at gøre indholdet i denne manual lettere at forstå, medfølger en skitse med en angivelse over præcise termer, der bruges til at identificere maskinens dele.

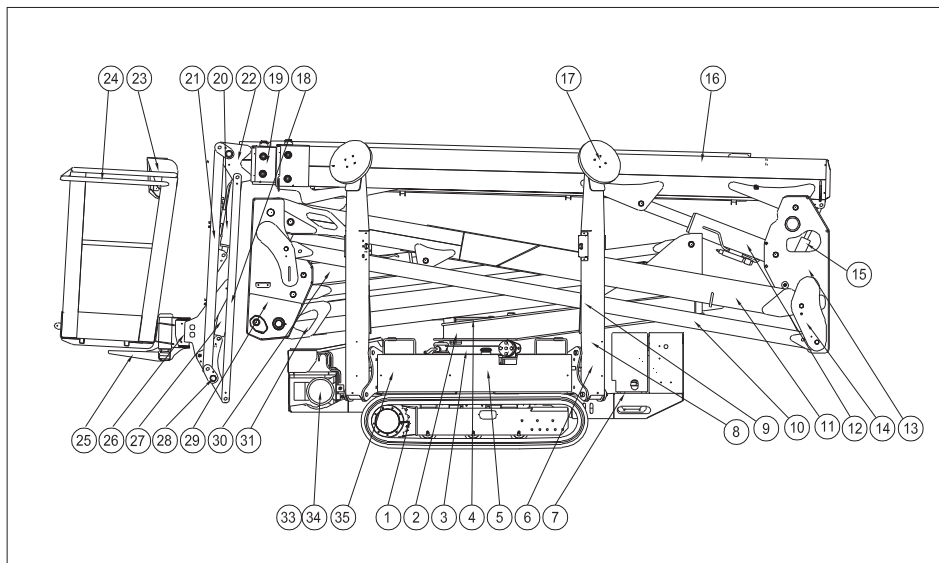

Fig. 6 Terminologi for maskinens komponenter

NØGLE

1	Undervogn med bælder
2	Drejelig tårn
3	Drejetap + rotationsmotor
4	Nødstopbetjeninger
5	Base+boks til elektriske komponenter+olietank
6	Dobbelt geartype pumpe
7	Benzin-/Dieselmotor - Batteripakke + inverter + batterioplader (LI-THIUM)
8	Sikkerhedsstiver

9	Cylinder på sikkerhedsstiver
10	Ankerbolt til anden arm
11	Anden arm
12	Cylinder til anden - tredje arm
13	Vinkel til anden - tredje arm
14	Stang til anden - tredje arm
15	Nivelleringscylinder til kurv på vinkel
16	af tredje arm
17	Sikkerhedsstiver
18	Kranarmens ankerbolt
19	Første udskydelige del
20	Cylinder på kranarm
21	Højre og venstre kranarm
22	Anden udskydelige del
23	Fjernbetjening
24	Kurv eller bur
25	Kurvstøtte
26	Roterende styreenhed til kurvrotation
27	Cylinder til nivellering af kurv på kurv
28	Kranarmsvinkel
29	Første-anden arm vinkel
30	Første-anden arm cylinder
31	Første arm
32	
33	Elektrisk motor
34	Dobbelt geartype pumpe
35	Manuel nødstoppumpe

8.6. GENERELLE SIKKERHEDSSTANDARDER



VIGTIGT

Arbejdsplatformens funktion skal ske i overensstemmelse med de internationale referencebestemmelser se "Henvisningsnormer (p. 11)" og de nationale eller regionale bestemmelser, hvis de er mere restriktive. Operatøren skal læse, forstå og følge alle advarsler og instruktioner vedrørende sikker brug af arbejdsplatformen, som findes i manualen, eller som er anbragt på maskinen.



FARE

HVIS DE SIKKERHEDSFORANSTALTNINGER, DER ER ANGIVET I DETTE AFSNIT OG VIST PÅ MASKINEN IKKE EFTERLEVES, KAN DET FØRE TIL SKADE ELLER DØD FOR PERSONALET OG UDGØR SAMTIDIG EN ALVORLIG OVERTRÆDELSE AF SIKKERHEDSSTANDARDERNE.

Dette afsnit af BRUGS- OG VEDLIGEHODELSESMANUALEN beskriver de procedurer eller farlige situationer, der kan føre til skade på ting/personer og hvad operatøren skal gøre for at undgå dem.

- Operatøren skal altid opføre sig professionelt, efterleve sikkerhedsstandarderne og være opmærksom på ikke at undervurdere hans ansvar overfor ham selv og alle ting og personer omkring ham.
- **Før arbejdet påbegyndes er det af afgørende betydning, at operatøren er blevet fuldstændig trænet i brugen af maskinen i standard- og nødsituationer.**
- **At han har undersøgt og forstået alt i denne manual. At han er sikker på, at sikkerhedsenhederne virker perfekt, at der er foretaget de nødvendige kontroller på maskinen og at han er bekendt med de forhold på jorden, hvor han skal manøvrere og stabilisere.**
- Tilstedeværelsen af mindst en specialiseret person på jorden, der har kendskab til maskinens brug og til indholdet af BRUGS- OG VEDLIGEHODELSE-SVEJLEDNINGEN, og der er i stand til at gribe ind i nødtilfælde er nødvendig under arbejdet.
- Det er strengt forbudt at udføre ændringer på maskinen, der risikerer at forringe driften og sikkerheden uden forudgående skriftlig bemyndigelse af produ-

centen, der ikke kan holdes ansvarlig for kvæstelser eller skader, der skyldes dette adfærd.

8.7. BESKYTTELSESENHEDER OG BEKLÆDNING



Bær ikke løst tøj, ringe, ure eller andet, der kan sidde fast i bevægelige dele. Når maskinen bruges, eller når der foretages vedligeholdelse, bær da hjelm, briller og sikkerhedssko, handsker og høreværn, efter at have kontrolleret deres intaktthed sammen med enhver anden IPD som den sikkerhedsansvarlige finder nødvendigt, i henhold til den risikoanalyse han har foretaget.



VIGTIGT

BÆR ALTID TYPEGODKENDTE OG CERTIFICEREDE SLYNGER. NÅR DER ARBEJDES I HØJDERNE, SKAL DU SØRGE FOR AT BÆRE SIKKERHEDSBÆLTERNE KORREKT OG AT DE ER FORSVARLIGT FASTGJORT TIL DE RELEVANTE FORANKRINGSPUNKTER PÅ KURVEN.

BRUGEN AF SLYNGERNE ER OBLIGATORISK I FORBINDELSE MED LOKALE REGULATIVER FOR HVER ENKEL STAT. I DE STATER HVOR LOVEN IKKE KRÆVER BRUGEN AF FASTSPÆNDINGSSYSTEMER, LIGGER VALGET HOS ARBEJDSGIVEREN OG/ELLER BRUGEREN.

8.8. SIKKERHEDSVENTILER OG SIKKERHEDSKOMPONENTER I DET ELEKTRISKE SYSTEM.

Det er forbudt at modificere og/eller pille ved sikkerheds- og kontrolventilerne i det hydrauliske system og tilpasningerne ved det elektriske anlæg. Producenten er ikke ansvarlig for skade på personer eller ting, eller på maskinen hvis der er pillet ved standard kalibreringen på hydrauliske og elektriske/elektroniske komponenter.

8.9. BRANDFOREBYGGELSE



Hold området omkring motoren rent, og fjern rester af træ, papir og andre brandbare produkter; rengør eventuelle brændstoflækager, da de potentielt kan forårsage brand. Benzin er ekstremt brandbart og eksplosivt under bestemte forhold. Genpåfyld benzin på et godt ventileret sted ved stilstand. Ryg ikke eller lav gnister i området hvor der genpåfyldes eller hvor brændstoffet opbevares. Kontroller at hættten er skruet ordentligt på efter genpåfyldning. Rør ikke ved udstødningen når den er varm under drift eller umiddelbart efter motoren er blevet slukket.

8.10.FOREBYGGELSE AF SKADE FORÅRSAGET VED VASK AF MASKINEN



Ret ikke højtryksstråler mod elektriske komponenter når maskinen vaskes. Brug ikke kemiske rengøringsmidler eller benzin, der kan føre til alvorlig skade på plastikkomponenter og malingen.

HUSK ALTID AT FJERNE FJERNBETJENINGEN OG LUKKE FORBINDELSESTIKKENE TIL FJERNBETJENINGEN KORREKT, SAMT UDSTYR PLACERET PÅ MASKINEN FØR VASK.

8.10.1. Rengøring af maskinen



Under vask skal maskinen slukkes og elforsyningen frakobles. Desuden skal tændingsnøglen fjernes.



8.10.2. Udvendig rengøring af maskinen

For at rengøre maskinen, skal den altid parkeres som vist på "Terminologi (p. 23)"
Anvend aldrig brandbare væsker.

Rengør maskinen med vandopløselige rensedmidler og overhold brugsanvisningerne af rensedmidlets producent.

Undgå at demontere låge og beskyttelsesdæksler af en hvilken som helst type.



I tilfælde af vask med væsker. Ret ikke strålen direkte mod de selvklæbende anvisninger og/eller skiltene. Beskyt alle de kritiske eller følsomme dele mod vand eller fugt.

 Jo mere løfteplatformen rengøres, desto mere vil det være nødvendigt at smøre den.

8.10.3. Rengøring af det elektriske system



Rengør aldrig de elektriske/elektroniske dele med vand. Manglende overholdelse af denne forskrift kan medføre skader på maskinens elektriske system.



For at rengøre brug udelukkende tørre vaskemidler i henhold til fabrikantens forskrifter. Fjern aldrig vagter, dæksler eller lignende.

8.10.4. Efter vask

Aftør maskinen omhyggeligt før den startes igen (fx ved hjælp af trykluft).



Skulle der mod al forventning være trængt fugt ind i den elektriske motor eller andre dele af det elektriske system, skal disse tørres ud før maskinen ibrugtages.

8.11. FOREBYGGELSE AF SKADER FORÅRSAGET AF MASKINEN UNDER DRIFT

Når maskinen er stabiliseret og starter driften, undgå at træde ind i selve maskinens virkningsradius.

Manøvrér systematisk kontrollerne langsomt og jævnlige, og træk ikke nogen bevægelser tilbage pludseligt.

Under arbejde udenfor kurven, forbliv ALTID i en MINIMUMSDISTANCE PÅ 1 METER fra maskinen.

8.12. SIKKERHEDSADVARSLER

8.12.1. Generelle bemærkninger



For at forebygge skader, læs, forstå og efterlev alle forholdsregler og advarsler, der er indeholdt i denne manual før arbejdet påbegyndes, eller der udføres nogen form for vedligeholdelse. Brugeren / operatøren af maskinen skal nægte alt betjeningsmæssigt ansvar indtil denne manual er læst, og han har lært at manøvrere maskinen fuldstændigt, under opsyn af en trænet og kvalificeret operatør.

Læs alle sikkerhedsmeddelelser i denne manual grundigt, sammen med de sikkerhedstegninger du ser på din maskine. Hold sikkerhedstegningerne i god stand og udskift dem, hvis de er beskadiget. Kontrollér at nye maskinkomponenter har de korrekte sikkerhedstegninger.

8.12.2. Larm og vibrationer

Producenten erklærer, at løfteplatformerne er testet i henhold til parametrene i Europæisk Standard 2000/14 CE, og har et påvist lydniveau, som angivet i maskin-EF-overensstemmelseserklæringen. Under brugen af maskiner til arbejde i luften, er denne værdi yderligere reduceret på grund af flytningen af kurven, væk fra støjens kilde. Værdien af de vibrationer, der videregives til operatøren via kontroller, og direkte fra overfladen af kurven, var mindre end den maksimalt accepterede grænser på 0,5 m/s².

8.12.3. Piktogrammer, der er placeret på maskinen

Her angives placeringerne af de forskellige tavler med piktogrammer på maskinen.

KIT ADESIVI - X20PLUS	AUFKLEBERSATZ - X20PLUS	cod. 17351800
SET OF DECALS - X20PLUS	KIT ADHESIVOS - X20PLUS	
KIT COLLANTS - X20PLUS	ADHESIEKIT - X20PLUS	
		Ed. 20/06/2014
		Tav 01

	cod. 17351800 Ed. 20/06/2014 Tav. 02
KIT ADESIVI - X20PLUS SET OF DECALS - X20PLUS KIT COLLANTS - X20PLUS	AUFKLEBERSATZ - X20PLUS KIT ADHESIVOS - X20PLUS ADHESIEKIT - X20PLUS

	<p>22 34 35 37</p>	<p>AUFKLEBERSATZ-- X20JPLUS KIT ADHESIVOS -- X20JPLUS ADHESIEKIT -- X20JPLUS</p>	<p>cod. 17351800</p>
	<p>38 50 54 11 51</p>	<p>KIT ADESIVI - X20JPLUS SET OF DECALS -- X20JPLUS KIT COLLANTS -- X20JPLUS</p>	<p>Ed. 20/06/2014 Tav 03</p>

Position	Kode	Mængde		Position	Kode	Mængde
01	06555500	01		31	1701504	01
02	06555600	01		32	06164700	01
03	06555700	01		33	06165000	01
04	06555800	01		34	06060000	01
05	06041200	04		35	06227200	01
06	100112548 3	06		36	1701542	01
07	1706898	01		36	1701505	01
08	06924300	01		37	06056300	01
09	1706493	01		38	06164600	01
10	06040500	02		39	06232100	01
11	06040900	06		40	07240300	01
12	06041300	11		41	07320400	04
13	1703814	04		42	07034200	02
14	06044000	04		43	07397200	01
15				44	160871000 1	01
16	1704277	02		45	160871000 2	01
17	1705828	01		46	07199100	01
18	07056700	06		47	06254800	01
19	1701499	02		48	06922700	02
20	07058800	02		49	07350300	04
21	06040300	04		50	06214200	01
22	1706098	01		51	06594500	01
23	07349200	01		52	07071000	01

Position	Kode	Mængde		Position	Kode	Mængde
24	07056800	03		53	06136900	01
25	06086000	01		54	07508200	01
26	06085900	01				
27	06706500	01				
28	06998800	01				
29	07242000	01				
30	1702155	01				

Mærkater på

Position	Kode	Mængde		Position	Kode	Mængde
	172831IT				172831GB	
L1	06555300	01		L1	06562600	01
L2	06561200	04		L2	06561200	04
L3	06448200	02		L3	06462700	02
L4	06448100	02		L4	06462100	02
L5	07348900	01		L5	073489GB	01
	172831FR				172831DE	
L1	06562700	01		L1	06562800	01
L2	06561200	04		L2	06561200	04
L3	06462800	02		L3	06462900	02
L4	06462200	02		L4	06462300	02
L5	073489FR	01		L5	073489DE	01
	172831ES				172831NL	

Position	Kode	Mængde		Position	Kode	Mængde
L1	06562900	01		L1	06563000	01
L2	06561200	04		L2	06561200	04
L3	06463000	02		L3	06463100	02
L4	06462400	02		L4	06462500	02
L5	073489ES	01		L5	073489NL	01
	172831PT				172831DA	
L1	06563100	01		L1	07138100	01
L2	06561200	04		L2	06561200	04
L3	06463200	02		L3	07138000	02
L4	06462600	02		L4	07137900	02
L5	073489PT	01		L5	073489DA	01
	172831NO				172831SW	
L1	07162000	01		L1	07137300	01
L2	06561200	04		L2	06561200	04
L3	07161800	02		L3	07137500	02
L4	07161900	02		L4	07137400	02
L5	073489NO	01		L5	073489SW	01

Beskrivelse af piktogrammer.

Pas på, overhold sikkerhedsdistancen



Bæltets bevægelsesretning, angiver retningen der er angivet som fremgear.



Påbud. Manualen skal læses igennem før maskinen tages i brug.

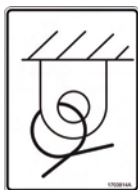

Forankringspunkt til transport. Angiver det korrekte fastgørelsespunkt til transport af maskinen.



Fare for knusning af fødder. Angiver de områder hvor der er fare for knusning af operatørens ben.



Fare for skæring. Angiver de områder hvor der er fare for knusning af operatørens arme.



Løftepunkt. Angiver punkterne, der anvendes til maskinens korrekte løft.



Fare for varme dele.



Motorolie niveau.



By-Pass til nødstop af luftdel. Anordning der gør det muligt frivilligt at udelukke luftdelens sikkerhedsenheder i tilfælde af nødindgreb.

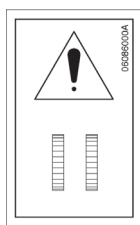

By-Pass til nødstop af bæltedel. Anordning der gør det muligt frivilligt at udelukke bæltedelens sikkerhedsenheder i tilfælde af nødindgreb.



Hydraulisk olieniveau



Forbudt at løfte fra dette punkt



Forbudt at vaske med vand.



Nøgle til håndpumpe. Hurtigguide til brug af nødnedstigningssystemet med håndpumpe.

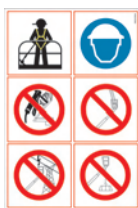

Anvend sikkerhedsselerne, brug de personlige værnemidler (hjelm), det er forbudt at udføre svejsninger på maskinen, at bruge stiger eller andre systemer for at øge arbejdsarealet inde i operatørkurven, at arbejde i nærheden af spændingsførende linjer, at bruge platformen for at løfte laster.



Advarsler for batteripakke.

Ætsende væske. Tilstedeværelse af stærkt ætsende væske, farlig for krop og øjne.

Højspænding. Tilstedeværelse af høje spændinger med fare for stød.

Fare for eksplosion. Dannelse af eksplosiv blanding i batteriet.

Undgå åbne flammer. Undgå at ryge eller at anvende åbne flammer i løbet af påfyldning og i nærheden af køretøjet. Fare for eksplosion.

Bortskaffelse. Det er tilrådet at følge de lov- og miljømæssige forskrifter vedrørende skrotning, genbrug, genvinding og generhvervelse af materialer.



Løftepunkter med truck. Angiver løftepunkterne der er egnet til brug af gaffeltrucks.



Udskift mærkater og etiketter så snart der er tegn på forringelser.



Hvis nogle af disse forskrifter ikke efterleves på grund af forringelse, tab eller mangel på at observere en sikkerhedsmærkat, kan det forårsage alvorlige ulykker.



Forankringsposition af operatøren på kurven. Angiver positionen for forankringskroene hvortil operatørens sikkerhedssele fastgøres.

9. SIKKERHEDSENHEDER

Det der er angivet herunder om sikkerhedsenhederne, er tilgængelige for brugeren så denne kan forstå maskinens funktioner og mulige arbejdssekvenser; derudover er det på denne måde muligt at identificere eventuelle nedbrud med større sikkerhed, for at kunne levere mere detaljeret information til eftersalgsservice, for hurtigere og billigere indgreb.



Maskinen er udstyret med sikkerhedsenheder, der bruges til at forebygge farlige situationer for operatøren. Det er vigtigt, før opstart af enhver handling, at operatøren kontrollerer at disse enheder er i perfekt stand.



Hvis en sikkerhedsenhed ikke virker, uanset om det skyldes en fejl, eller der er blevet pillet ved den, kan det føre til alvorlig skade på maskinen og deraf sætte operatørens liv på spil. Producenten har designet maskinen og sikkerhedsenhederne for at garantere det bedst mulige for kunderne, men enhederne skal dog kontrolleres regelmæssigt, i henhold til det der er beskrevet i denne manual, og der må aldrig pilles ved dem.



Servicefunktionen på fjernbetjeningen kan bruges som hjælp til at kontrollere elektriske sikkerhedsenheder.



Pil aldrig ved sikkerhedsenhederne. Hvis der pilles ved dem, frasiger producenten sig alt ansvar mht. ulykker, der kan skyldes denne indgriben.



Det er forbudt at pille ved blyforseglingen eller kalibreringen ved maksimum trykventilerne, og tilpasningerne af de elektriske komponenter. Hvis der pilles ved dem, frasiger producenten sig alt ansvar mht. ulykker, der kan skyldes denne indgriben.



Producenten er ikke ansvarlig for skade på ting og/eller personer, der skyldes mangel på at efterleve det ovenstående.

9.1. BATTERIAFBRYDER

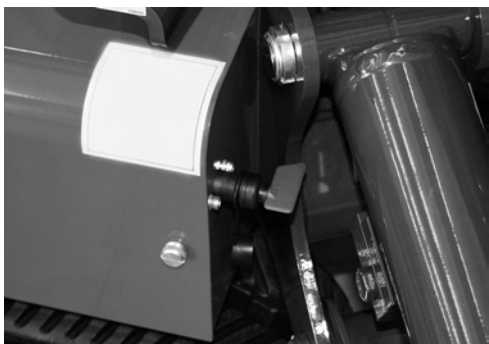

Fig. 7 Batteriafbryder termisk motor



Fig. 8 Batteriafbryder Lithium version

Denne enhed gør det muligt at afbryde maskinens elektriske kredsløb. Den er synlig og man kan nemt komme til den uden brug af værktøj. Den skal kun aktiveres i tilfælde af længerevarende nedetid på maskinen eller vedligeholdelsesassistance. Ved at dreje nøglen med uret lukket maskinens elektriske kredsløb. Hvis nøglen drejes mod uret, afbrydes maskinens elektriske kredsløb og nøglen kan fjernes.



Før batteriet kobles fra med denne enhed, kontrollér at motornøglen er i off-position, og at fjernbetjeningen og eltavlen er fuldstændig slukket.

9.2. OVERTRYKSVENTILER I STRØMFORDELER



Fig. 9 Overtrykssventil i luftdel



Fig. 10 Overtrykssventil i bælte

Alle platformsfordelere har en overtryksventil, der begrænser det tryk der kan opnås inde i ventilens kalibreringstrykanlæg. Disse ventiler er kalibreret i platformens inspektionsfase af kvalificeret personale, og der må under ingen omstændigheder pilles ved dem.

9.3. AFBRYDERVENTILER I CYLINDER



Fig. 11 Afbryderventil i sikkerhedsstiver



Fig. 12 Afbryderventiler i cylinderarme

Sikkerhedsstivernes cylindre har en dobbelt afbryderventil, som i tilfælde af nedbrud på anlægget eller brud på røret, afbryder cylinderen, og modvirker farlige situationer med instabilitet på platform. Alle cylindre der flytter platformens luftdel er udstyret med en afbryderventil, som i tilfælde af nedbrud på anlægget eller brud på røret, afbryder cylinderen og modvirker, at kurven falder på grund af tyngdekraften.



Disse ventiler er kalibreret i platformens inspektionsfase af kvalificeret personale, og der må under ingen omstændigheder pilles ved dem.

9.4. FOTOCELLER TIL NIVELLERING AF LUFTDELEN



Fig. 13 Fotoceller

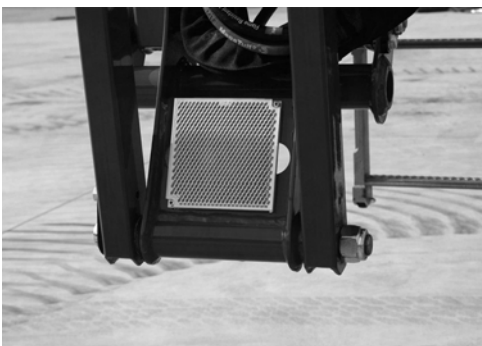

Fig. 14 Katteøje

Platformen har to refleksionssikkerhedsfotoceller, der kontrollerer, at maskin-konstruktionens luftdel er fuldstændig sænket og nivelleret med basen og at teleskoparmen er trukket helt tilbage. Hvis disse forhold ikke er der, gives der et signal, som deaktiverer bevægelse af sikkerhedsstivere.

9.5. MIKROKONTAKTER TIL SIKKERHEDSSTIVERE



Fig. 15 Mikroafbrydere til sikkerhedsstivere

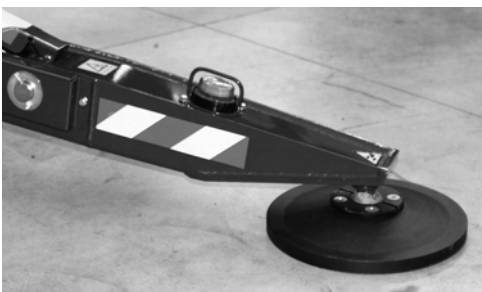

Fig. 16 Signaleringslampe af skive til jorden

Sikkerhedsstivernes kontakt med jorden måles af 4 mikrokontakter, der er placeret nær sikkerhedsstiverens cylinderstangs fastgøringsstift. De fastgjorte mikrokontakter på sikkerhedsstiveren skal slippe, når stabilisatoren støtter på

jorden. Støtten af skiven på jorden bekræftes af tænding af den tilsvarende signaleringslampe, der sidder på stabilisatoren.



Kontrollér dagligt, at mikrokontakterne fungerer korrekt.

9.6. MIKROKONTAKT TIL KRANARM POSITION

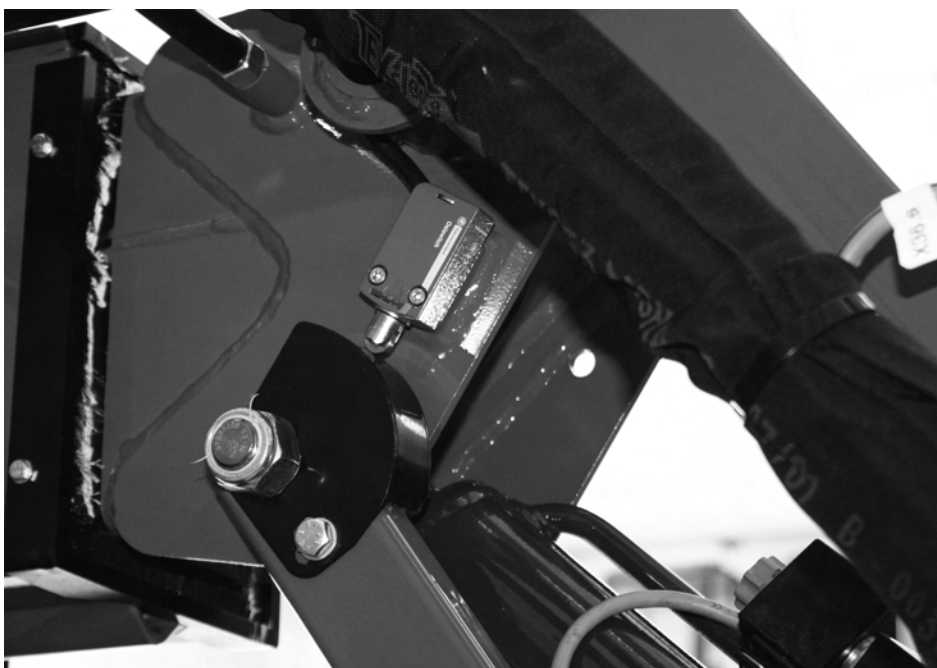

Fig. 17 Mikrokontakt til kranarm

Jib-positionen måles af en mikrokontakt, der er fastgjort på selve kranarmen. Mikrokontakten skal slippes når kranarmen er lukket.



Kontrollér status og korrekt funktion af kranarmens mikroafbryder dagligt.

9.7. MIKROAFBRYDER TIL REBENES INTEGRITET

Integriteten af rebssystemet, der bevæger armen til den udskydelige del, er kontrolleret af en mikroafbryder, der føler positionen af systemet, der afbalancerer rebenes træk. Hvis begge reb er i god stand, er afbalanceringsystemet parallelt med maskinens akse, og mikroafbryderen skal slippes. Hvis mikroafbryderen ikke frigives, pga. en fejl på et af de to reb, vises en advarselsmeddelelse på fjernbetjeningens display.



Fig. 18 Mikroafbryder til reb



Fig. 19 Mikroafbryderens position

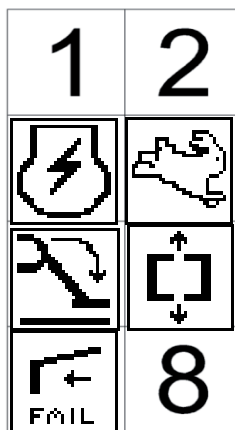

Fig. 20 Fejl på rebene

9.8. SENSOR TIL KURVBELASTNING

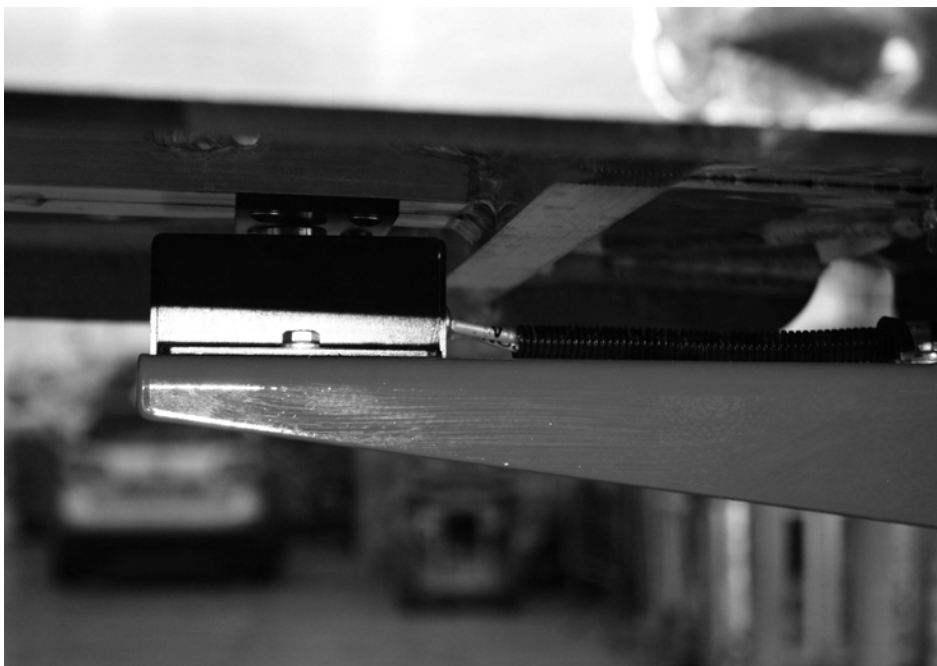

Fig. 21 *Belastningssensor*

Belastningssensoren der findes på kurven er lavet af en kurvstøtte med to aksler, der kun tillader lodret kurvbevægelse. Kurvstøtten forsynes af selve belastningsscellen. To strækfølere er placeret indeni sensoren, der er placeret under kurven, og de ændres i takt med den relative vægt inde i kurven til et elektrisk signal. Det elektriske signal sendes så til printkortet, der vurderer det og identificerer eventuelle farlige forhold. Den maksimale last angives altid på fjernbetjeningens display efter arbejdstilstanden. Når max. belastning er nået, vises et ikon på fjernbetjeningens display med et lydssignal, og alle platformsbevægelser forhindres. For at genoprette platformens funktion, skal den overskydende vægt fjernes for at komme under den max. tilladte vægt.



Producenten anbefaler, at der lægges omhyggeligt mærke til tilstanden på alle sikkerhedskomponenter, og i særlig grad det system, der udgør kurvelastningssensoren; kontrollér korrekt funktion når objekter rammes med kurven eller hvis der udføres jobs, der kan skade systemet (f.eks. beskæring, malerarbejde, etc.).



Før du kravler op, så kontrollér altid, at lågene på de to lodrette splitter er **FULDSTÆNDIG** fastgjort til sædet.



Fig. 22 Dæksel til blokering af stift

9.9. KONTAKTBESKYTTELSER

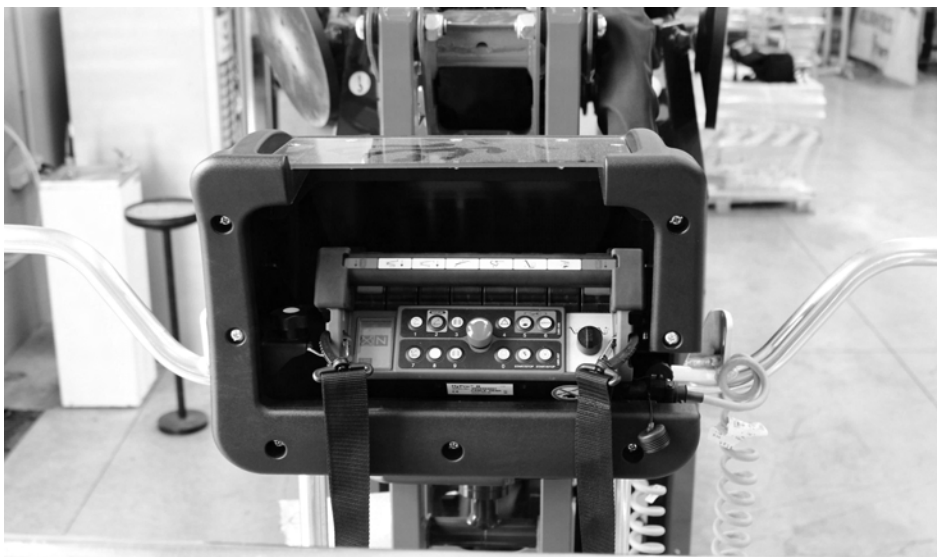

Fig. 23 Kontaktbeskyttelser på kuro

Fjernbetjeningen er beskyttet mod faldende ting ovenfra, og utilsigtet aktivering af operatøren ved en beskyttelseskonstruktion.



Kontrollér altid intakthed før brug af maskinen.

9.10.VATERPAS OG ELEKTRONISK VATERPAS



Fig. 24 Vaterpas med skueglas



Fig. 25 Elektronisk indvendigt vaterpas

Vaterpasset er placeret på tårnet, hvor det kan ses fra både kurven og jorden. Vaterpasset skal bruges til at kontrollere at den max. accepterede hældning på 1° overholdes under platformsnivelleringsfasen. For at dette kan ske, må luftboblen aldrig forlade det grønne område.

Et andet elektronisk vaterpas, i kontrolpanelet, kontrollerer at dette forhold overholdes, og kontrollerer strømforsyningen til kontrollerne vedrørende luftdelen.



Kontrollér altid korrekt nivellering af maskinen efter hver auto-nivellering.



Estimeret nivellering uden for de grænser, der er sat af producenten er meget farlig og kan sætte platformens stabilitet på spil, og skabe risici eller endda død for operatøren og andre personer, der opererer i nærheden af og på maskinen.



Pil aldrig ved vaterpassets tilpasninger; denne enhed er kalibreret af producenten under inspektionen før salg. Kun teknikere, der er autoriseret af producenten og i besiddelse af passende værktøj kan pille ved vaterpasset.

9.11.LÅSESPLITTER TIL SKRUER OG BOLTE



Fig. 26 Boltnav



Fig. 27 Skruer til blokering af rotation



Fig. 28 Selvblokerende låsemøtrik

Alle splitter der bruges på platformen er behandlet mod slid og er udstyret med flanger til at modvirke rotation inden for sædet. På nogle splitter anvendes der skruer til at blokere rotationen, mens andre splitter har en indgrebsmekanisme i maskinkonstruktionen. De mere sarte splitter i brugspositionerne er forsynet med gevind i enderne og har selvlåsende møtrikker eller selvlåsende ringmøtrikker med gevind, som forhindrer eventuelle brud i konstruktionen. Følg omhyggeligt de intervaller, som anvises af maskinens fabrikant, til kontrol af alle splitternes blokeringsanordningers korrekte fastspænding.



Løsn aldrig splitlåsene, og kontrollér jævnligt korrekt stramning. Hvis en split løsnes fra dens plads, eller blot delvis, kan det føre til uventede og ukontrollerede bevægelser, og også tab af maskinstabilitet og/eller at kurven falder.

9.12.SIKKERHEDSENHED TIL KONTAKTPRINTKORT



Fig. 29 Position af den elektroniske enhed

Løfteplatformen har et kontrolprintkort (se foto), der muliggør strømforsyningen til de ON-OFF-proportionelle spoler efter bekræftelse af sikkerhedsforhold ved hjælp af de sensorer, der er placeret på maskinen. Kontrolfunktionen på printkortet kan by-passes ved hjælp af nøglevælgerkontakten med fjederretur: "bypass-nøgle til sikkerhedsenheder". Kontrolpanelet registrerer hver sikkerhedsenheds bypass-handling foretaget af operatøren og katalogiserer dem efter dato, tid og varighed for, hvor længe operatøren har holdt "bypass-nøglen til sikkerhedsenheder" i position. Panelet registrerer også handlinger, der husker alle operationer, der er udført på maskinen i en variabel periode.

9.13.FØLERE TIL ARMENES POSITION

En eller flere cylindre på luftdelen er forsynet med en indvendig positionsføler, der gør det muligt for kontrolprintkortet at detektere stangens åbning og at justere hastigheden. Sensorernes elektriske forbindelse er synlig på cylinderbunden.

Når en sensor er defekt, eller når signalet ikke mere udsendes til hovedkontrolprintkortet, vises et ikon i position 7 på fjernbetjeningen "Visningsdisplay (p. 55)". I tilfælde af fejl, kontakt serviceafdelingen.

9.14.FØLER TIL UDVENDIG TEMPERATUR (EKSTRAUDSTYR).

Hvis maskinen er godkendt til udendørs brug, udstyres den på det russiske marked med en udvendig temperaturføler, der kontrollerer arbejdsmiljøets temperatur. Hvis den omgivende temperatur sænker under minimumtærsklen, henviser der til paragraf "Fare på grund af atmosfæriske forhold (p. 83)", maskinens bevægelser blokeres, en alarmmeddelelse vises på fjernbetjeningens display og en lydalarm aktiveres. Hvis operatøren arbejder i højderne, er det påkrævet at han/hun fører kurven ned til jorden og udelukkende vha. nedstigningskontrollerne for at bringe selve operatøren og maskinen i sikkerhed. Alle bevægelserne, der er udført i denne stand skal gennemføres i den lavest mulige hastighed.



Hvis et nødindgreb skal udføres på maskinen der er i temperaturalarmstand, f.eks. yde bistand til operatøren i kurven i tilfælde af utilpashed, har personalet på jorden mulighed for at anvende nødstopknapperne på jorden "Nødenheder (p. 72)" med den normale brugshastighed.



Før maskinen bruges, er det påbudt at verificere temperatursensorens stand og kontrollere, at den er fri for snavs eller aflejringer der risikerer at modificere den reelle aflæsning.

Maskinen må ikke anvendes hvis temperaturalarmen vises på fjernbetjeningens display.

10.INSTRUMENTER OG STYRINGER

Find angivelserne på alle styringer og indikatorer, der findes på maskinen; hver enhed har et mærkat, der kort beskriver den funktion, der anvendes i nærheden, men de er ofte symboler, der bruges til at beskrive hurtigt og sikker brug. Før platformen anvendes skal følgende beskrivelser læses for at have et mere indgående kendskab til hver enheds funktioner, og for at være opmærksom på anbefalinger fra producenten.



Før platformen anvendes skal operatøren have læst og forstået de bestemmelser, der er indeholdt i hele manualen.

10.1.FJERNBETJENING

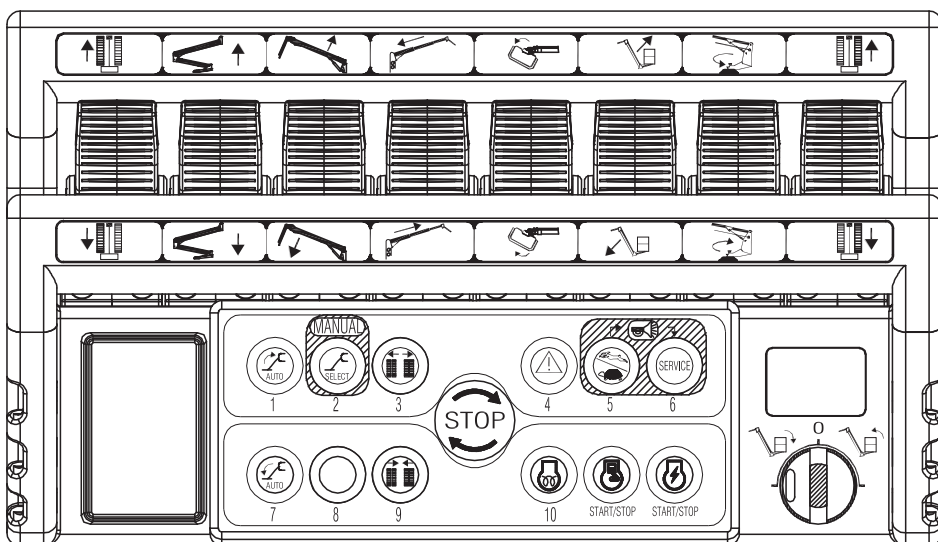

Fjernbetjeningen indeholder hoveddelen af maskinens styringer til normal drift, og består af knapper, joystick, nøglevælgerkontakt, visningsdisplay. Fjernbetjeningen har vedvarende udveksling af data med maskinens hovedtavle, som sender information til visning på displayet.

10.1.1. Visningsdisplay

Displayet bruges til at se maskinens status og driftmæssig information, der er nødvendig eller brugbar for operatøren. Når maskinens hovedkontroltavle får strøm af motornøglen, sendes informationen, der vises på displayet, til fjernbetjeningen. Denne operation har varierende varighed. Normalt er et par sekunder nok, men følgende skærm kan vises på displayet:



Fig. 30 Download af fjernbetjeningsikoner

I dette tilfælde kræves 10-15 minutter til at sende al information fra hovedtavlen til fjernbetjeningen. Maskinen fungerer ikke i denne periode.



Sluk eller betjen ikke maskinen i denne periode.

Displayhovedskærm

Når der tændes, vises hovedskærmen, hvilket giver en overordnet ide om maskinens status. For enkelthed og klarhed skabes et layout, hvor 8 positioner på skærmen til visning af ikoner identificeres.

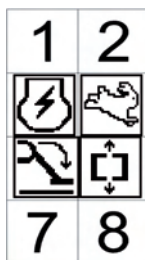

Fig. 31 Eksempel på hovedskærm:



Fig. 32 Ikonpositionslayout

POSITION 3:

Position 3 viser den valgte motor samt motorstatus.



Fig. 33 *Benzin-/dieselmotor*



Fig. 34 *Elmotor*

Et X på ikonet angiver, at motoren er slukket; intet X angiver, at motoren er tændt.

POSITION 4:

Position 4 viser den valgte hastighed eller den nedsatte hastighed for lithium:



Fig. 35 *Langsom*



Fig. 36 *Normal*



Fig. 37 *Hurtig*



Fig. 38 *Nedsat*

POSITION 5:

Position 5 viser ikonet til aktivering af bevægelser i luften.



Fig. 39 *Stabiliseret maskine*

Tilstedeværelsen af ikonet betyder, at alle forhold for brug af bevægelser i luften er bekræftet og at det er muligt at stige op. Intet ikon angiver, at det ikke er muligt at stige op. I stedet for dette ikon, kan ikonet med overbelastning af kurven forekomme.



Fig. 40 *Overbelastning*

Når belastningssensoren opdager en belastning, der overstiger den tilladte belastning, forsvinder hovedskærmen i 3 sekunder, og erstattes af fejlvisning for overbelastning, og lydadværslen aktiveres. Derefter vises overbelastningsikonet i position 5, i stedet for det ikon, der aktiverer luftbevægelser.



Fig. 41 *Visning af overbelastningsfejl*

POSITION 6:

Position 6 viser det ikon, der aktiverer brugen af bæltebevægelse (sikkerhedsstivere, bevægelser, bælteudvidelse).



Fig. 42 *Luftdel lukked og nivelleret*

Tilstedeværelsen af ikonet betyder, at alle forhold er bekræftet for brug af bæltebevægelser. Intet ikon angiver, at det ikke er muligt at flytte sikkerhedsstivere og udvide. Flytning kan dog foregå uden tilstedeværelsen af ikonet, så længe alle 4 sikkerhedsstivere er løftet fra jorden.

POSITION 7:

Position 7 bruges til funktionssignaler der bruges til maskinens diagnostik:



Fig. 43 NØDSTOP trykknop

Gør opmærksom på, at en af maskinens nødstopknapper ikke er i sluppet position.



Fig. 44 Batterispænding lavere end minimumgrænsen

Angiver at batteriniveauet er lavere end minimum. Hvis det vises, anbefales det at oplade batteriet, ved at lade diesel- eller benzinmotoren køre eller ved at koble til hovedledningen.



Fig. 45 Lithium fejl

Signalerer fejl i batteristyringssystemet for lithium-ion version.



Fig. 46 CAN BUS kommunikationsfejl

Der er et forbindelses/kommunikationsproblem på maskinens CAN BUS linje.



Fig. 47 Defekt kort

Et defekt eller forkert elektronisk kort er installeret, eller også er software versionen ukorrekt.



Fig. 48 Aflæsningsfejl på cylinder 1 føleren

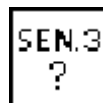

Fig. 49 Aflæsningsfejl på cylinder 3 føleren

Føleren indvendigt i cylinderen virker ikke korrekt.

POSITION 8:

Position 8 viser batteriopladningsstatus eller ikonet, der indikerer, at batteriet bliver opladet i lithium-ion versionen.



Fig. 50 Lithiumbatteri stand



Fig. 51 Lithiumbatteri under opladning

Position 8 bruges også til at angive valget af nødnedstigningshandling fra kurven med solenoidventiler på cylindre.



Fig. 52 Nødnedstigning for aktiveret tyngdekraft



Ligesom hovedskærmen, der er beskrevet ovenfor, er der andre funktionelle displays, der beskrives efterhånden.

10.1.2. Joystick

Med joysticket vælger operatøren, hvilken bevægelse, der skal udføres, i hvilken retning og med hvilken hastighed. Retningen af joysticket definerer bevægelsens retning. Bevægelsen af joysticket definerer bevægelsens hastighed. Jo mere joysticket føres væk fra den centrale neutrale zone, jo mere øges bevægelsens hastighed.

Med start fra venstre på billedet, der vises herunder, er joystickene nummereret fra 1 til 9. Følgende tabel viser den kontrollerede bevægelse og dens retning, afhængig af joystickets aktiveringsretning.

A=Fremad

B=Bagud

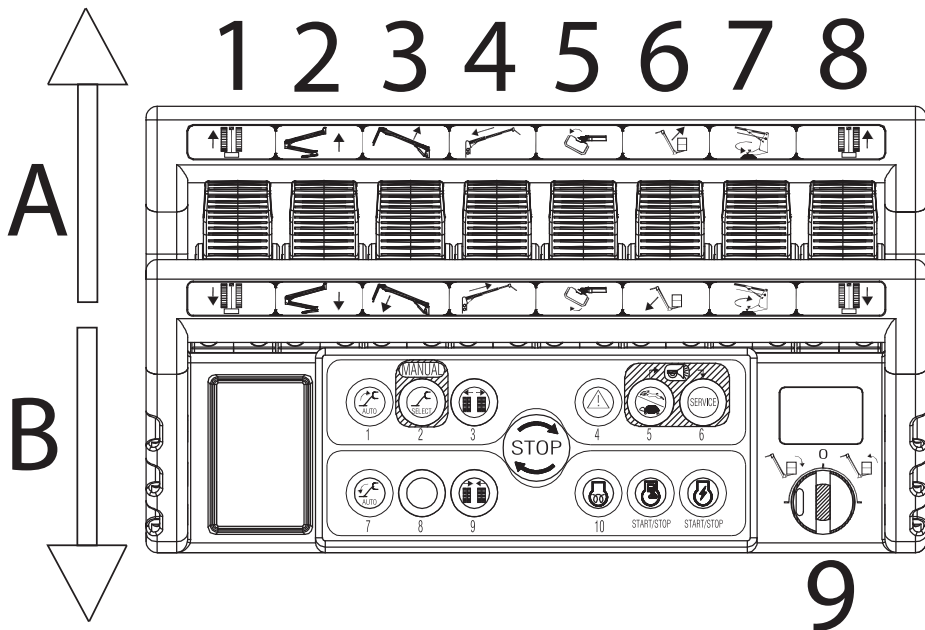

Fig. 53 Joystick styringer

Joystick	Joystickets bevægelsesretning	Kontrolleret bevægelse
1	FREMAD	VENSTRE KØRSELSFORDELER FREMAD
	BAGUD	VENSTRE KØRSELSFORDELER BAGUD
2	FREMAD	LØFT AF FØRSTE - ANDEN ARM
	BAGUD	SÆNKNING AF FØRSTE - ANDEN ARM
3	FREMAD	LØFT AF TREDJE ARM
	BAGUD	SÆNKNING AF TREDJE ARM

Joystick	Joystickets bevægelsesretning	Kontrolleret bevægelse
4	FREMAD	VINKEL TIL UDSKYDELIG DEL
	BAGUD	UDGANG AF UDSKYDELIG DEL
5	FREMAD	KURVENS ROTATION MOD URET
	BAGUD	KURVENS ROTATION MED URET
6	FREMAD	KRANARM ÅBNING
	BAGUD	KRANARM LUKNING
7	FREMAD	ROTATION MOD URET
	BAGUD	ROTATION MED URET
8	FREMAD	HØJRE KØRSELSFORDELER FREMAD
	BAGUD	HØJRE KØRSELSFORDELER BAGUD
9	HØJRE	LUKNING AF KURVNIVELLERING
	VENSTRE	ÅBNING AF KURVNIVELLERING

10.1.3. Knapper

Knapperne har dobbelt funktion: De kan bruges som valg til maskinens drift eller som numeriske taster i service undermenuen.

De er kendetegnet af et ikon, der viser betydningen og af et nummer, der kendetegner deres brug som numerisk tastatur. Der er også et NØDSTOP, der standser motoren og bringer maskinen til standsning, hvis det aktiveres. NØDSTOPPETS ikke-slippe position vises på displayet i position 7. "Visningsdisplay (p. 55)". Før at gøre maskinen operativ igen, skal knappen drejes rundt.

Til brug af de enkelte funktioner, henvises der til "Brug af maskinen (p. 83)".

KNAP 1:



Den aktiverer muligheden for auto-stabilisering af maskinen.

KNAP 2:



Tillader "menuen manuelle bevægelser" for individuelle stabilisatorer.

KNAP 3:

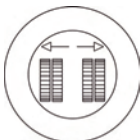

Gør det muligt at udvide undervognen med bælter.

KNAP 4:



Tillader aktivering af nødned sænkning fra kurven. Bekræftelse af aktivering vises på skærmen i position 8. "Visningsdisplay (p. 55)".

KNAP 5:



Tillader valg af kørehastighed og motoromdrejninger.

Der er tre mulige hastigheder:

- LANGSOM: motor ved 1500 (1800) omdr/min for funktion af luftdelen, 2200 omdr/min for funktion af bæltedelen. Minimum hastighed mulig for trailere.
- NORMAL: Variable motoromdrejninger, afhængigt af den valgte bevægelse. Motorer i bevægelse er altid i max. forskydning, derfor gennemsnitlig kørehastighed
- HURTIG: Variable motoromdrejninger, afhængigt af den valgte bevægelse. Motorer i bevægelse i automatisk forskydningstilstand, derfor maksimum kørehastighed.

De tre hastigheder vælges ved gentagne gange at trykke på knap 5. Den valgte hastighed vises på skærmen i position 4.

KNAP 6:

Gør det muligt at få adgang til auto service menuen "Servicemenu på fjernbetjening (p. 194)".

KNAP 7:

Anvendes til automatisk at hæve stabilisatorerne.

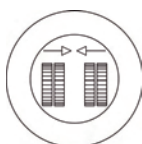
KNAP 9:

Gør det muligt at lukke undervognen med bæltet.

KNAP 0 (10):

Giver mulighed for at forvarme motoren.

KNAP 11:

Den tillader motortænding/motorslukning. Hvis der trykkes på knappen, mens motoren kører, slukkes motoren.

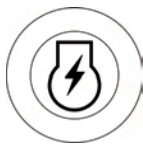
KNAP 12:

Tillader valg af brug/slukning af en elektrisk motor til bevægelse af maskinen. Hvis der trykkes på knappen, mens motoren kører, slukkes motoren.

Hvis tændingsknapperne trykkes, mens NØDSTOP er aktiv starter motoren ikke. Dette forhold er synligt ved STOP-ikonet i position 7"Visningsdisplay (p. 55)". Hvis operatøren forsøger at starte en af de to motorer, mens den anden kører, finder tænding ikke sted, og ikonet, der angiver, at motoren allerede er aktiv, vises i midten af displayet.



Når knapperne 5 og 6 holdes nede samtidig, vil hornet blive aktiveret (valgfrit).

**10.2.FODKONTAKT (VALGFRI)**

Inden i kurven er der monteret en fodkontakt, der skal trykkes ned for at bevæge maskinen fra kurven. Hvis du forsøger at bevæge maskinen uden at fodkontakten er trykket ned, vil bevægelsen forhindres, og der vises en besked på displayet, der informerer om, at det er nødvendigt at trykke på pedalen. Hvis du ikke har foretaget dig noget i 7 sekunder efter, at pedalen er trykket ned, skal den slippes og trykkes ned igen for at virke.

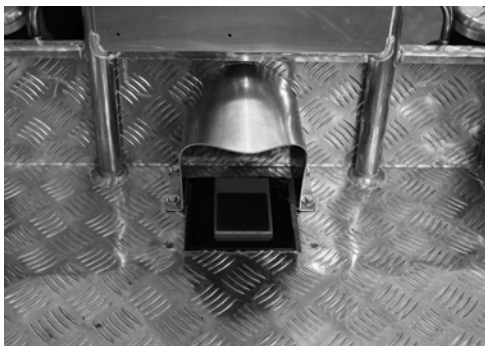

Fig. 54 Fodkontakt

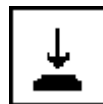

Fig. 55 Ikon til tryk af fodkontakt

10.3.BETJENINGSPOSITION

10.3.1. Betjeningsposition i kurv

Løfteplatformen er beregnet til at styres af operatøren i kurven, ved brug af en fjernbetjening, hvorpå alle maskinens funktionskontroller er samlet. Fjernbetjeningen er placeret i det tilhørende ophæng inde i kurven.

Der findes desuden en fodkontakt i kurven, som gør det muligt at bevæge luftdelen. Fra denne betjeningsposition er det muligt at kontrollere den del af konstruktionen, der kan skydes ud, samt maskinstabilisering. Når maskinen manøvreres fra betjeningspositionen i kurven, skal fjernbetjeningen være placeret på sin plads, og fodkontakten skal trykkes ned (fodkontakten skal slippes og trykkes ned igen hvis der ikke foretages bevægelser i mere end 7 sekunder). Fjernbetjeningen er forbundet til maskinen ved brug af et flexkabel, der giver mulighed for at skifte det, hvis kurven skal fjernes eller jordkontrolenheden skal bruges.

Maskinens stabilisering og kørsel skal helst styres fra kurveposition.



*Efter at have nået eller forladt betjeningspositionen i KURVEN, husk da **ALTID** at lukke adgangsstigen for at undgå skader under brug af maskinen.*

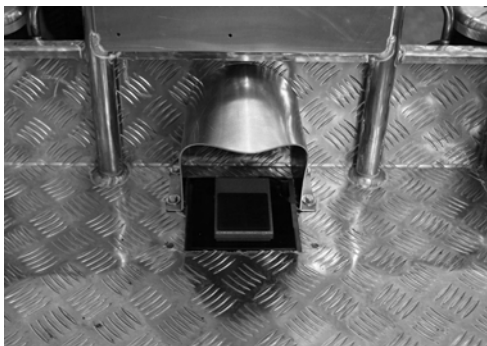

Fig. 56 Fodkontakt



Fig. 57 Fjernbetjening

10.3.2. Jordkontrolenhed

Der er en anden betjeningsposition for bæltedelen. Positionen er ikke fast, men er placeret på jorden indenfor en radius lig med 2,5 meter fra kurvfastgørelsen. For at kontrollere maskinen, brug den samme fjernbetjening, der findes i kurven, som er trukket tilbage fra dens plads og fjernet fra kurven ved hjælp af den frie længde kabel, der er til rådighed.



Denne betjeningsposition KAN IKKE kontrollere maskinens luftdel, men kun trailers, sikkerhedsstivere og bæteudvidelse.



Hold mindst 1 meters afstand fra bæltterne, når maskinen kontrolleres fra jordpositionen.



Kontrollér altid, at der er fuldt udsyn til den komponent der skal flyttes og dens bane under hele flytningen, når maskinen styres fra jordposition.

10.3.3. Nødkontrolposition

Der er en betjeningsposition, der vil blive identificeret som nødbetjeningsposition. Det er på den del af maskinen, der er på jorden, i overensstemmelse med luftdelens fordeler. For at aktivere denne, påvirk den relevante vælger på tårnets base indtil den grønne indikator tændes. Dette angiver muligheden for at flytte luftdelen.



Fig. 58 Vælger til termisk motor version

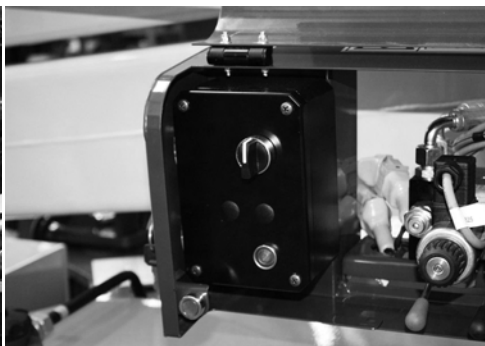

Fig. 59 Vælger til Lithium-ion version

Herfra er det muligt at foretage maskinflytning ved direkte at påvirke de håndtag, der findes på de forskellige hydrauliske vælgerelementer, i luften og proportionelle områder.



Fig. 60 Beskyttelsesplade til hydrauliske jordbetjeninger

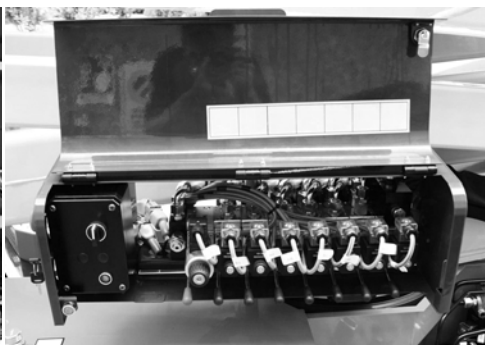

Fig. 61 Hydrauliske jordbetjeninger



FARE

Nødbetjeningspositionen er designet til at betjene den del af konstruktionen, der kan skydes ud for nødmanøvrer foretaget af redningspersonale på jorden, som skal være trænedede og have viden omkring maskinens funktion og dens sikkerhedsenheder, for vedligeholdelse og for at udføre kontroller for arbejdet.

Det er forbudt at flytte konstruktionen fra jordposition, hvis der er nogen i kurven, med mindre det er en nødsituation (pludselig utilpashed hos operatøren, teknisk nedbrud).

10.3.4. *Betjeningsposition*

Der er en betjeningsposition, der kun kan bruges til ordinære og ekstraordinære vedligeholdelsesoperationer. Positionen er placeret ved siden af maskinen nær boksen med de elektriske komponenter.

På bagsiden af beskyttelsesboksen på printkortet, er der en hjælpeforbindelse til forbindelse af den valgfrie anden fjernbetjening.



Fig. 62 *Position af forbindelsen på den anden valgfrie fjernbetjening*

For at aktivere denne position er det nødvendigt at betjene nøglevælgeren, der er placeret på tårnets base og forbinde den valgfrie anden fjernbetjening til maskinen.

Før der fortsættes med forbindelsen, læs grundigt det afsnit, der omhandler brug af den valgfrie anden fjernbetjening. "Betjeningsposition med fjernbetjening på jorden (p. 145)".



Denne betjeningsposition kan kun bruges til at udføre kontroller og vedligeholdelse på maskinen. Brug ikke denne position til at styre maskinen under normale arbejdsaktiviteter.



Det er absolut forbudt at flytte maskinen fra dens position hvis en eller flere operatører er i kurven.

10.4.REMOTE CONTROL MOVE (VALGFRI)

For at flytte maskinen fra jorden er det nødvendigt at trykke på fjernbetjenings tast 8 for at aktivere tilladelserne. Hvis man griber ind på styringerne uden at trykke på tasten 8 på fjernbetjenings display, vises en meddelelse, der meddeler operatøren at tasten 8 skal trykkes ned for at flytte maskinen. Efter at have trykket på tast 8, hvis styringerne ikke aktiveres inden for 7 sekunder, deaktiveres tilladelserne, og det bliver nødvendigt igen at trykke på tasten 8 for at genaktivere dem.



Denne valgmulighed er aktiv som standard til maskiner, der er projekteret til det australske marked.

10.5.SKYGUARD™ SYSTEM (EKSTRAUDSTYR)

SkyGuard™ kan anvendes for at udstyre kontrolpanelet med en bedre beskyttelse. Når SkyGuard™ føleren aktiveres, bliver funktionerne i drift ved aktiveringen inverteret eller standset. Funktionerne er anført på den nedenstående tabel.



Den modsatte bevægelse kan standses af operatøren ved at slippe pedalen, trykke på nødstopknappen på fjernbetjeningen eller ved at deaktivere SkyGuard™ føleren.

Hvis SkyGuard™ vedbliver aktiveret efter funktionens inversion eller stop, hold knappen 8 på fjernbetjeningen nede for at udelukke SkyGuard™ og for at muliggøre SkyGuard™ deaktivering.

Løft af arm 1	Løft af arm 3	Løft af JIB	Udtrækning af udskydelig del	Areal rotation	Kurvens rotation	Kurvens nivelering	Traillers fremad	Traillers bagud
R	R	C	R	R	C	C	C	C
R = angiver, at inversionen er aktiv								
C = angiver, at stoppet er aktivt								

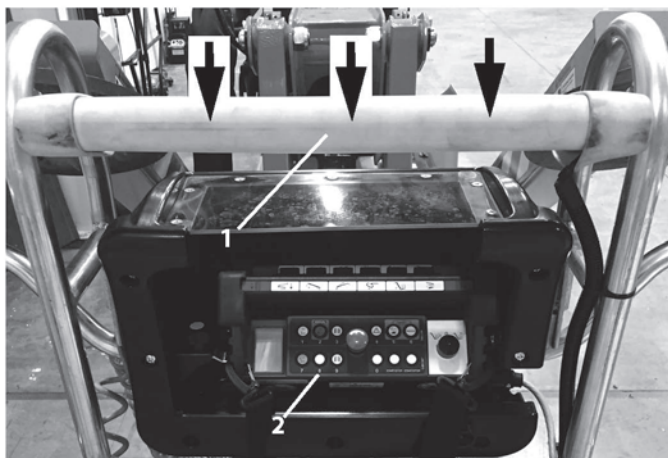

Fig. 63 1-SkyGuard™ føler 2-SkyGuard™ By-pass (knap nummer 8)

Kontrol af funktionen SkyGuard™

Fra betjeningspositionen i kurven, gennemfør de følgende indgreb:

Kontrollér SkyGuard™ funktionen, ved at aktivere armens 1-2 løftebevægelse, og aktivér derefter SkyGuard™ føleren. Udgangsbevægelsen af armen til udskydelig del blokeres, og tilbagevendingsbevægelsen aktiveres i en kort periode. Bepæren på jorden aktiveres indtil føleren afkobles.

For at genoprette maskinens normale funktioner, efter deaktivering af føleren, tryk og slip nødstopet der findes på kurvens fjernbetjening.

Hvis SkyGuard™ vedbliver aktiveret efter funktionens inversion eller stop, hold knappen 8 på fjernbetjeningen nede for at udelukke SkyGuard™ og for at muliggøre SkyGuard™ deaktivering.

11.NØDENHEDER

Det herunder beskrevne omkring nødenheder, er til for, at brugeren kan forstå, hvordan maskinen opfører sig samt de mulige arbejdssekvenser; desuden kan de tydeligere identificeres, og derfor kan der hurtigere handles hvis der sker uheld.



Det er vigtigt, før opstart af enhver handling, at operatøren kontrollerer, at disse nødenheder er i perfekt stand.

11.1.NØDSTOPKNAP

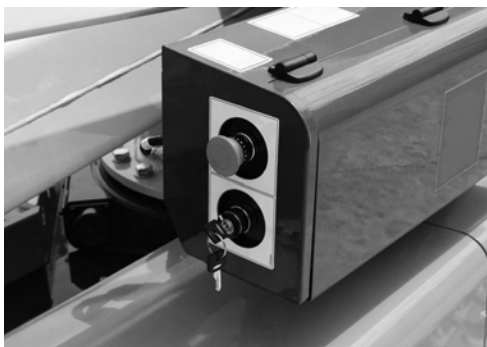

Fig. 64 Nødstopknapp på bælte



Fig. 65 Nødstopknapp på fjernbetjening

Tillader øjeblikkelig slukning af alle maskinfunktioner i nødsituationer. Der findes to nødstopenheder på maskinen; den første er på platformens bælte lige over samlingen, den anden er på fjernbetjeningen. Når enheden er aktiveret, skal knappen drejes for at lade maskinen blive operativ igen. Valg af nødstop angives på fjernbetjeningens display."Visningsdisplay (p. 55)".



Det anbefales kraftigt at overholde reglen om, at det er forbudt at betjene platformen uden personale til stede på jorden. Utilsigtet aktivering (f.eks. på grund af en faldende gren) eller bevidst aktivering af nødknappen på det drejelige tårn fra jorden af fremmede, kan føre til en ubehagelig situation for de, der befinder sig i kurven, ved at de ikke kan lave bevægelser, undtagen nedstigning ved hjælp af nødnedstigningsenheder.

11.2.HÅNDPUMPE



Fig. 66 Håndpumpe



Fig. 67 Manual deviator til håndpumpe

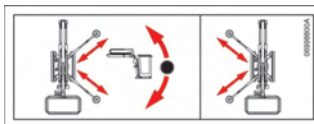

Fig. 68 Nøgle til håndpumpe.

Håndpumpen (2) bruges til at sætte olie under tryk, for at foretage manøvrer i tilfælde af en nødsituation på grund af nedbrud på hovedhydrauliksystemet. Denne anordning er forsynet med en manuel deviator der gør det muligt at vælge hvilken del af konstruktionen, der skal betjenes afhængigt af det udførte valg i henhold til logikken beskrevet i den ovenstående nøgle.



Fig. 69 Greb til håndpumpe.

Håndpumpen er forsynet med et aftageligt greb, der er fastspændt på maskinens bæltedel.

11.3.ELEKTROMAGNETISKE VENTILER TIL NØDNEDESTIGNING



Fig. 70 *Elektromagnetiske ventiler til nødnedstigning pga. tyngdekraft*

Cylindrene på første-anden arm, tredje arm og på kranarmen har en elektromagnetisk ventil til nødnedstigning. Ved at trykke på nødnedstigningsknappen på fjernbetjeningen "Knapper (p. 61)", aktiveres disse elektromagnetiske ventiler, hvilket tillader nedstigning af konstruktionens luftdel ved hjælp af tyngdekraften. Brugen af denne nødenhed er forbundet med tilstedeværelsen af spænding i platformens elektriske anlæg.

11.4.BYPASS-NØGLE TIL SIKKERHEDSENHEDER

Maskinen har en nøgleenhed, der griber ind i det elektriske kredsløb, og bypasser platformens sikkerhedssystemer. Enheden findes på låget af boksen til de elektriske komponenter, i rummet til elektriske komponenter. Brugen af denne vælg-erkontakt vises i de efterfølgende afsnit der beskriver maskinens brug.



Som følge af de farer, der stammer fra brugen af platformen under bypass af sikkerhedsenheder, skal du grundigt læse de afsnit, der omhandler brugen af sikkerhedsenheden til slip af nøglevælgerkontakt.

Nøglen der bruges til at aktivere sikkerhedsenhedens bypass er forseglet på siden af boksen til elektriske komponenter i nærheden af batteriet. Bryd forseglingen for at fjerne den. Efter brug af sikkerhedsenhedens bypass skal et servicecenter godkendt af producenten kontaktes, så årsagerne til, at det var nødvendigt at bruge sikkerhedsenhedens bypass kan bekræftes samt for at genforsegle nøglen.



Sikkerheds-Bypass giver tilladelse til at flytte maskinen med ekstra belastning inden i kurven, men alarmen for maksimum belastning vises altid på displayet, og en summer advarer operatøren om en farlig situation. Denne anordning må kun bruges af faglært personale, der er trænet til brug af maskinen. Slutbrugeren der ikke har et grundigt kendskab til maskinens drift er ikke bemyndiget til brug af denne anordning.



Sikkerhedsenhedens printplade registrerer hver gang sikkerhedsenhedens bypassnøgle aktiveres, sammen med de bevægelser der foretages under disse operationer.

11.5.NØDPOSITIONSKONTROLLER

11.5.1.Kontrolpanel, nødstop og opstart.



Fig. 71 Vælger til termisk motor version

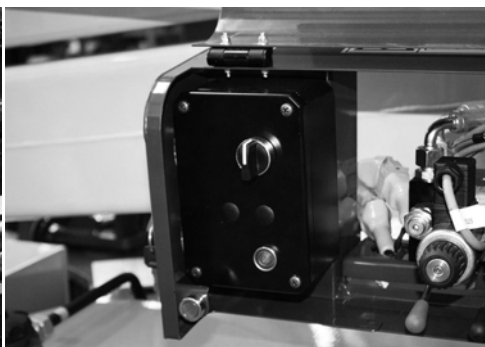

Fig. 72 Vælger til Lithium-ion version

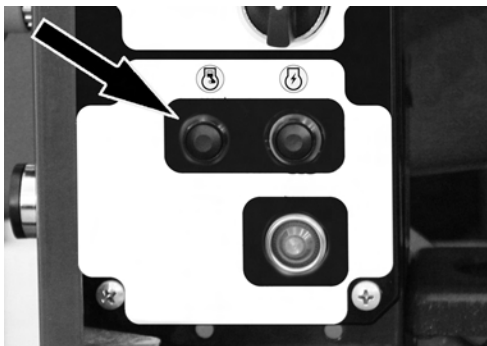

Fig. 73 *Knap til start af termisk motor*

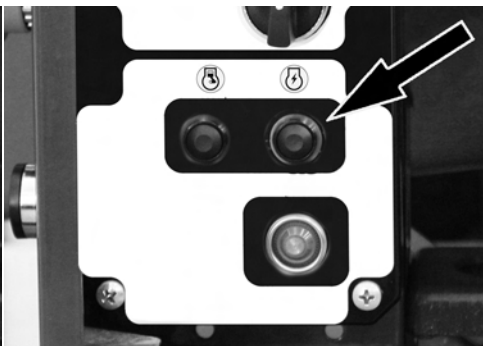

Fig. 74 *Knap til start af el-motor*

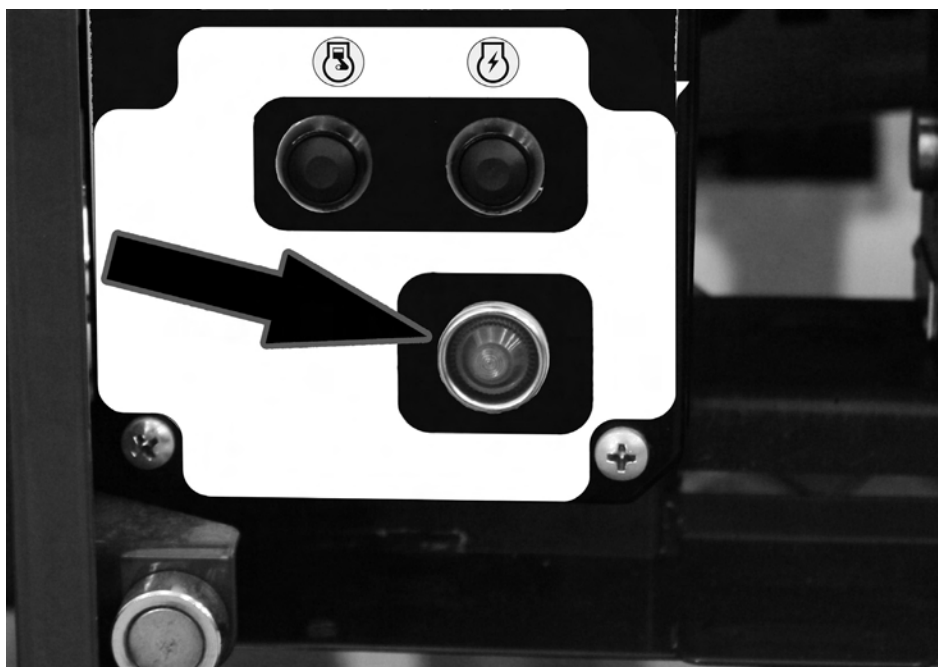

Fig. 75 *Kontrollampe for tilladelse af luftdelens flytning*

Følgende er placeret på panelet:

- Vælgerknap med tre positioner til valg af betjeningsplaceringen.

- Vælgerknappens midterste position (neutral) aktiverer brugen af den primære fjernbetjening i kurven.
 - Ved at dreje med uret og holde den i position aktiveres nødstopknappens placering, og det hydrauliske anlægs hovedproportionalventil stimuleres til bevægelse af armene. På Lithium-versionen starter det også den elektriske motor. Hovedproportionalventilen kan kun aktiveres, hvis alle luftdelens bevægelsesforhold efterleves. Det angives af ikonet på fjernbetjeningen i position 5 og gentages på dette panel ved tænding af den grønne kontrollampe.
 - Når positionen drejes modsat uret, aktiveres betjeningspositionen til vedligeholdelse med fjernbetjeningen tilsluttet på jorden. Denne kan udelukkende anvendes til vedligeholdelsesindgreb og for at kunne blive aktiveret, skal den primære fjernbetjening i kurven være til stede eller kablet til fjernbetjeningen i kurven være tilsluttet til den respektive adapter. Til forbindelse af fjernbetjeningen på jorden og dens brug, henvises der til "Betjeningsposition med fjernbetjening på jorden (p. 145)".
- Nødstopknap. Den stopper motoren, når du trykker på den. Før at gøre maskinen operativ igen, skal knappen drejes rundt.
 - STARTKNAPPER: aktiverer start af den valgte motor, hvis alle nødstopknapper er sluppet, og alle forhold til motorstart er kontrolleret.

11.5.2. Hydraulisk fordeler til luftdel

Den hydrauliske fordeler har håndtag og knapper til valg af bevægelser, retning og hastighed. Ved at bruge håndtagene efter, at vedligeholdelsesnøglen er aktiveret, bevæger konstruktionen sig.

Betydningen af håndtag og knapper på fordeleren angives i det følgende:

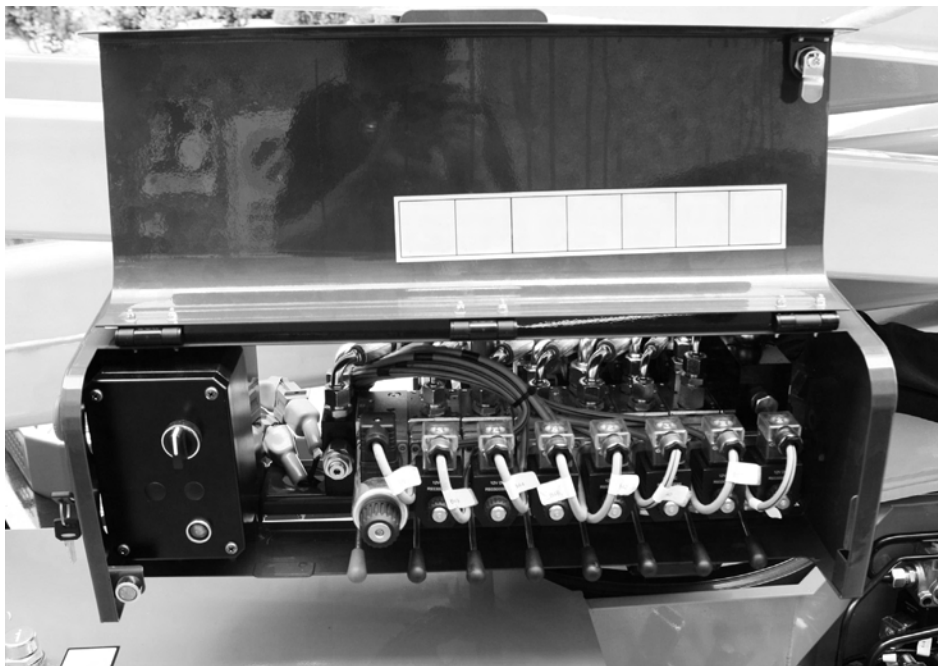

Fig. 76 Strynger på luftdelens fordeler

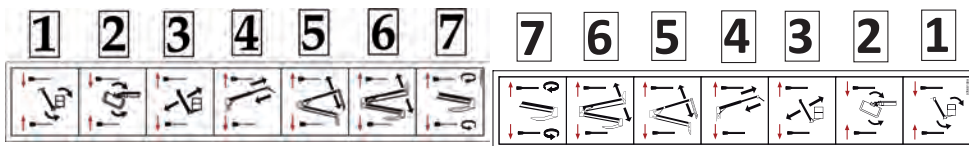

Fig. 77 Piktogrammer i nærheden af styringen

Ref.	Beskrivelse	Aktivering/bevægelse
1	Betjening til kurvnivellering	Når stangen bevæges nedad: åbnes kurven
		Når stangen bevæges opad: lukkes kurven

Ref.	Beskrivelse	Aktivering/bevægelse
2	Betjening til kurvens rotation	Når stangen bevæges nedad: drejer kurven med uret
		Når stangen bevæges opad: drejer kurven mod uret
3	Kranarm betjening	Når stangen bevæges opad: åbnes kranarmen
		Når stangen bevæges nedad: lukkes kranarmen
4	Betjening af den udskydelige del	Når stangen bevæges opad: den udskydelige del trækkes ud
		Når stangen bevæges nedad: den udskydelige del trækkes tilbage
5	Betjening til tredje arm	Når stangen bevæges opad: den tredje arm hæves
		Når stangen bevæges nedad: den tredje arm sænker
6	Betjening til første-anden arm	Når stangen bevæges opad: den første-anden arm hæves
		Når stangen bevæges nedad: den første-anden arm sænker
7	Betjening til rotation	Når stangen bevæges opad: drejer tårnet med uret
		Når stangen bevæges nedad: drejer tårnet mod uret

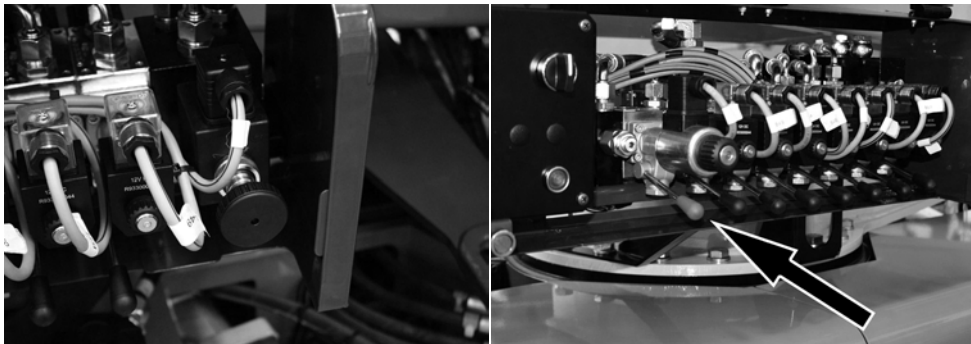

Fig. 78 Greb til aktivering af luftdelens proportionalventil

Luftdelens hovedproportionalventil findes ved siden af fordeleren. Ventilen er udstyret med en manuel styring til aktivering i tilfælde af fejl.



Proportionalventilens manuelle styring må aldrig aktiveres under maskinens almindelige drift.

11.5.3. Hydrauliske fordelere på bæltetside

Betydningen af håndtagene angives på fordelerne:



Fig. 79 Styringer på venstre fordeler

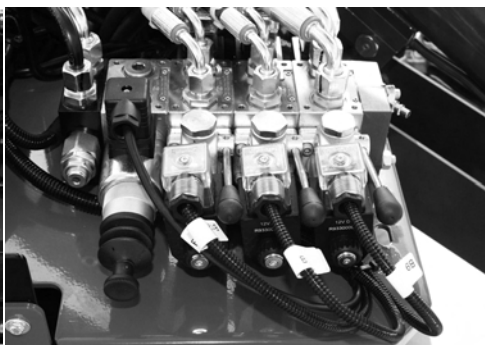

Fig. 80 Styringer på højre fordeler

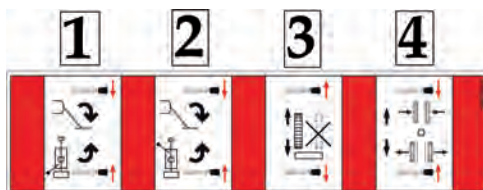

Fig. 81 Piktogrammer i nærheden af styringen på jorden 1

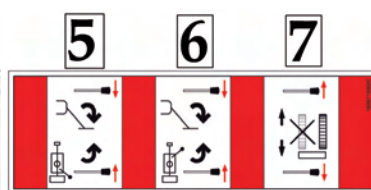

Fig. 82 Piktogrammer i nærheden af styringen på jorden 2

Ref.	Beskrivelse	Aktivering/bevægelse
1	Betjening til venstre bagerste sikkerhedsstiver	Nør stangen bevæges nedad: sikkerhedsstiveren sænkes
		Når stangen bevæges opad: sikkerhedsstiveren løftes
2	Betjening til venstre forreste sikkerhedsstiver	Nør stangen bevæges nedad: sikkerhedsstiveren sænkes
		Når stangen bevæges opad: sikkerhedsstiveren løftes
3	Betjening til venstre kørselsfordeler	Når stangen bevæges opad: den venstre kørselsfordeler føres frem
		Når stangen bevæges nedad: den venstre kørselsfordeler trækkes tilbage
4	Betjening til bælteudvidelse	Når stangen bevæges opad: bæltet udvides
		Når stangen bevæges nedad: lukkes bæltet
5	Betjening til højre kørselsfordeler	Når stangen bevæges opad: den højre kørselsfordeler føres frem
		Når stangen bevæges nedad: den højre kørselsfordeler trækkes tilbage

Ref.	Beskrivelse	Aktivering/bevægelse
6	Betjening til højre forreste sikkerhedsstiver	Nør stangen bevæges nedad: sikkerhedsstiveren sænkes
		Når stangen bevæges opad: sikkerhedsstiveren løftes
7	Betjening til højre bagerste sikkerhedsstiver	Nør stangen bevæges nedad: sikkerhedsstiveren sænkes
		Når stangen bevæges opad: sikkerhedsstiveren løftes

Også proportionalventilerne på bæltedelen findes ved siden af fordelerne. De er udstyret med en manuel styring til aktivering i tilfælde af fejl.



Proportionalventilens manuelle styring må aldrig aktiveres under maskinens almindelige drift.

12. BRUG AF MASKINEN

12.1. SIKKERHEDSSTANDARDE, DER SKAL IMPLEMENTERES FØR BRUG AF PLATFORMEN

12.1.1. Fare for elektrisk stød

Hvis maskinerne skal stoppes i nærheden af elektriske strømledninger, skal brugeren forblive i passende afstand fra dem. Tabellen herunder angiver de værdier for minimumsafstand fra de elektriske strømledninger, afhængig af deres spændingstype.

SIKKERHEDSAFSTAND I NÆRHEDEN AF STRØMLEDNINGER		
LEDNINGENS NOMINELLE SPÆNDING		SIKKERHEDSAFSTAND (METRE)
FRA	A	
0 V	300 V	5
300 V	50 KV	5
50 KV	200 KV	5
200 KV	350 KV	6.1
350 KV	500 KV	7.6
500 KV	750 KV	10.7
750 KV	1000 KV	13.7



Bliv på sikker afstand fra hovednetledningen og elektriske anlæg, maskinens mulige bevægelsesspænd og svingninger taget i betragtning, og vær også opmærksom på strømledningernes svingninger.



Før arbejdet påbegyndes, undersøg området, og vær opmærksom på strømledninger, bevægelige maskiner, for eksempel kraner og vej-, gelænder- og byggeudstyr.

12.1.2. Fare på grund af atmosfæriske forhold

UNDGÅ AT ARBEJDE MED UGUNSTIGE VEJRFORHOLD

Undgå at arbejde med tordenvejr, sne, tåge eller vind, der er stærkere end 12 m/s. Undgå at bruge maskinen hvis den omgivende temperatur sænker under -20°C eller overskrider de +40°C. Genoplad ikke maskinen hvis temperaturen er lavere end 0 ° C eller højere end 40 ° C.



Hvis du overraskes af pludselig regn, husk da altid at kontrollere korrekt stabilisering på platformen før arbejdet genoptages, og kontrollér at jorden er tilpas fast. Kontrollér at vandet ikke er trængt ind i de elektriske kontakter.

Beaufort-skala (kun til henvisning)

Beaufort-skala	Vindhastighed		Beskrivelse-sord	Forhold på jorden
	mph	m/s		
0	0	0-0.2	Stille	Røg stiger lodret
1	42007	0.3-1.5	Luftning	Svag bevægelse i røg i vindens retning.
2	42101	1.6-3.3	Let vind	Svag vind. Bevægelse i små blade.
3	42228	3.4-5.4	Jævn vind	Blade og kviste bevæger sig.
4	13-18	5.5-7.9	Frisk vind	Støv og papir løftes. Grene bevæger sig.
5	19-24	8.0-10.7	Hård vind	Små træer bevæger sig.
6	25-31	10.8-13.8	Stiv kuling	Bevægelse i store grene. Det er vanskeligt at bruge paraply.

7	32-38	13.9-17.1	Hård kuling	Store træer bevæger sig. Vanskeligt at gå mod vinden.
8	39-46	17.2-20.7	Stormende kuling	Kviste og grene brækkes af træer.
9	47-54	20.8-24.4	Storm	Tagsten blæses ned

12.1.3. Fare på grund af arbejdsområdet

MASKINEN KAN UDELUKKENDE ARBEJDE PÅ KOMPAKT JORD

Kontrollér altid, at jordens hældning i det område, hvor platformen placeres, ikke overstiger den maksimale stabiliserings hældningsvinkel. Under stabiliseringsfasen, brug da vaterpasset, der er placeret i nærheden af hovedkontrolpanelet, til at kontrollere maksimum hældning på koblingen, i forhold til at den vandrette hældning ikke overstiger 1°. Kontrollér ruten for personer, huller, udhæng, forhindringer, byggeaffald og tildækninger, der kan skjule huller.



Før der køres ind i højrisikoområder (raffinaderier, kraft- eller elværker etc.), skal tilgængelighed kontrolleres med anlæggets sikkerhedspersonale.

12.2. PROCEDURER FOR KORREKT BRUG

Se herunder procedurerne for brug af platformen, som angivet af producenten. Enhver brug, der afviger fra nedenstående er forbudt, med mindre det er autoriseret af producenten.

12.2.1. Opsummeringstabel for sikkerhedsstandarder for operatøren

Opsummeringstabellen herunder viser generelle sikkerhedsstandarder, der skal følges punktligt af operatøren, før brug af platformen. Husk at en mærkat med denne tabel findes i nærheden af de betjeninger, der er placeret på kurven, hvor den er synlig fra betjeningspositionen.

- Brug af platformen er udelukkende for passende, uddannet personale.
- Alle manøvrer med de udskydelige konstruktioner skal udføres fra betjeningspositionen i kurven. Kørsels- og stabiliseringsmanøvrer skal udføres efter at

have kontrolleret, at der er fuldt udsyn til det operative område. Hvis maskinen betjenes fra jorden, bliv da minimum 1 meter fra maskinen.

- De brugs- og vedligeholdelsesinstruktioner, der er angivet i BRUGS- OG VEDLIGEHOLDELSSEMANUALEN på maskinen, skal følges nøje.
- Overskrid aldrig den maksimumkapacitet, der er angivet i BRUGS- OG VEDLIGEHOLDELSSEMANUALEN og på kurven.
- Operatøren skal bære hjelm samt sikre den sele, der er fastgjort til de relevante fastspændingspunkter på kurven. Husk at sikkerhedsselerne skal kontrolleres og GENCERTIFICERES JÆVNLIGT. Brugen af sikkerhedsseler er obligatorisk i forbindelse med de lokale regulativer gældende i alle stater. I de stater, hvor loven ikke kræver brug af fastspændingssystemer, ligger valget hos arbejdsgiver eller/ og brugeren.
- Før arbejdet påbegyndes, skal operatøren kontrollere, at alle sikkerhedsenheder er i perfekt stand, ydeevnen på de vigtigste mekaniske dele og brændstof- og hydraulikolieniveauet.
- Betjen aldrig på blødt, ujævnt, smattet underlag, eller på hældninger, der overstiger den acceptable grænse, for at platformen skal være fuldstændig stabil. Kontrollér at sikkerhedsstiverne hviler på stabile VANDRETTE overflader.
- Nivellér maskinens undervogn med respekt for den maksimumgrænse for hældning, der angives i BRUGS- OG VEDLIGEHOLDELSSEMANUAL, og som ses på vaterpasset.
- Før enhver form for bevægelse, kontrollér da, at der ikke er nogen forhindringer i arbejdsområdet og at der ikke befinder sig nogen i kørselsretning.
- Det er forbudt at udføre jobs inden for 5 minutter fra elledninger og elektrisk udstyr.
- Det er forbudt at betjene i ugunstige atmosfæriske forhold.
- Det er forbudt at fastgøre kabler, ledninger eller andet til platformen, og at bruge platformen som en løfteenhed.
- Det er forbudt at fastgøre stiger, stole eller andet til platformen for at øge arbejdshøjden.
- Altid manøvrér betjeningen langsomt og jævnlige, og træk ikke nogle bevægelser tilbage pludseligt.
- Husk at kurven kun må læsses og aflæsses FRA JORDEN.
- Med temperaturer, der er lavere eller højere end grænseværdierne, kan maskinen ikke bruges og batterierne må ikke genoplades, der henvises til paragraf "Fare på grund af atmosfæriske forhold (p. 83)".

12.3. ARBEJDSOMRÅDE

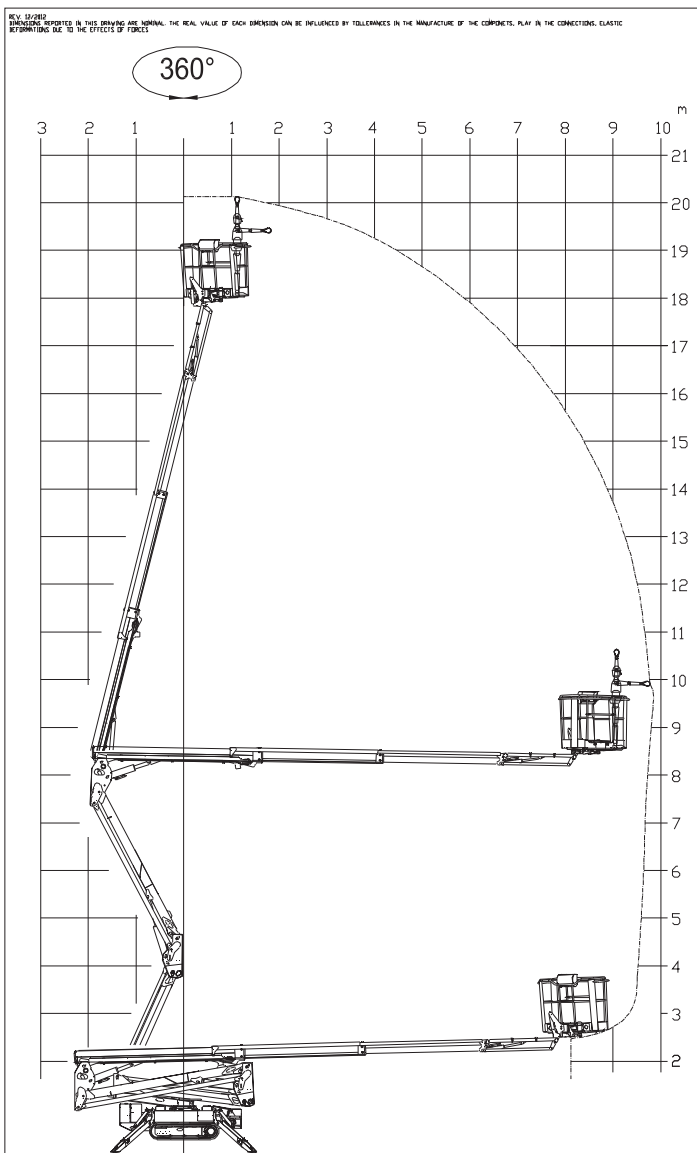

Fig. 83 Arbejdsområde

12.4. BRUG AF DEN MOBILE ARBEJDSPLATFORM (EWP)



I forklaringerne i de følgende afsnit antages det, at operatøren tidligere har læst og forstået der, der er indeholdt i tidligere afsnit i denne manual. Derfor vil advarsler og fotos, der allerede findes i andre afsnit i denne manual, kun gentages til et minimum.



Arbejdsplatformene, der kan hæves er egnede til jobs i luften, betjent inde fra kurven. Platformen må udelukkende bruges af trænet personale, der kender til placeringen og funktionen af alle betjening, instrumenter, indikatorer, advarselsslamper og betydningen af de mærkater og indikationer, der findes på maskinen. Operatøren skal have forstået platformens manøvreringsprocedurer før brug. Korrekt brug af platformens muligheder, såvel som operatøren (eller operatører) i kurven, og også tilstedeværelsen af en ekspertoperatør på jorden, der undersøger maskinen, og er klar til at gribe ind hvis der skulle opstå farlige situationer eller hvis der er brug for nødmanøvrer. Dette indebærer, at personalet på jorden er passende trænet i betjeningsfunktionerne og procedurerne for brug, og at dette personale har læst manualen.

- Hvis der ikke leves op til blot en enkelt sikkerhedsbestemmelse, kan det føre til skade på operatørerne og/eller maskinen.
- Forbered en nødhjælpkasse og en ildslukker i nærheden af arbejdsområdet. De skal bruges i overensstemmelse med gældende regler.
- Stop ikke i platformens arbejdsradius. Området skal være spærret af; det er forbudt at kaste ting ned fra eller mod kurven.
- Der skal bæres trætsiddende tøj og alle IPD skal bruges i henhold til det, der er vurderet på baggrund af risikoanalysen for hver enkelt byggeplads (sko, hjelme, handsker og sikkerhedsbælter).
- Når arbejdet skal udføres af to eller flere personer, skal de altid blive enige om den korrekte procedure, der skal følges, inden opstart. Informér altid andre arbejdere, før proceduren påbegyndes.
- **Ved lave temperaturer skal motoren startes i et par minutter før at cirkulere hydraulikolien på en måde, så den når mindst 20 °C før platformen aktiveres.**
- Når der kravles op i kurven, så spænd med det samme sikkerhedsselerne til de tilhørende fastgørelsespunkter, før der udføres nogle manøvrer. Husk at sikkerhedsselerne skal kontrolleres og GENCERTIFICERES JÆVNLT.
- Hvis sikkerhedsstivernes tryk på jorden overstiger det tryk, der er accepteret, skal overfladetrykket øges ved at indsætte plader eller et underlag af stabilt ma-

teriale (f.eks. træ) mellem jorden og pladen på sikkerhedsstiveren. De indskudte plader skal give en god friktion med jorden og med pladen på sikkerhedsstiverne. Enhver mulighed for at maskinen glider på underlaget skal elimineres.

12.4.1. Indledende kontrol før start på arbejdet

Hver dag skal følgende udføres, før maskinen anvendes:

- Kontrollér at der ikke er lækager på maskinens hydrauliksystem. Hvis der er lækager, så udfør de nødvendige reparationer og gendan hydraulikolieniveauet "Vedligeholdelse (p. 140)". Rengør området med et opløsningsmiddel eller rengøringsmiddel og vand, og sørg for at undgå kontakt med de elektriske dele.
- Kontrollér at der ikke er nogen rust, og at der ikke er revner eller indsatser med krakeleringer omkring svejsede dele.
- Kontrollér intakthed og korrekt spænding af bæltene "Vedligeholdelse (p. 140)".
- Kontrollér at der ikke er nogle brækkede, beskadigede eller manglende komponenter. Kontrollér korrekt stramning af skruer og møtrikker, der holder splitterne, og af sikkerheds-låsemøtrikker. Udskift, stram og tilpas i henhold til platformproducentens instruktioner før brug af maskinen.
- Fjern byggeaffald, der kan forårsage brand eller beskadigelse, og vær særlig opmærksom på maskinbetjeningsområdet og området omkring diesel-/benzinmotoren.
- Rengør gelænderet, fodtrin og betjeningshåndtag for olierester og affald, der kan kompromittere sikker udførelse af manøvrer og derfor kan udgøre en fare for operatøren. Kontrollér intaktheden på indikatorer og elektriske styringer på elkontroltavlen, der er placeret på buret.
- Kontrollér tilstanden på de selvklæbende plader, der er placeret på maskinen så de er synlige.
- Kontrollér at der er nok brændstof i tanken, for at undgå unødvendige stop med relativ nødnedstigning.
- Kontrollér korrekt funktion af alle sikkerhedsenheder.

12.4.2. Start af benzin- og dieselmotor

Før opstart af maskinen:

- Vær opmærksom på, og hav alle procedurer, der er beskrevet i BRUGS- OG VEDLIGEHODELSESMANUALEN for maskine og motor afklaret, og at kende betydningen på alle sikkerhedsmærkater.
- Undersøg opsummeringstabellen for sikkerhedsstandarder for operatøren i manualen, og anvend alle bestemmelser.

- Sørg for at låget til tanken er ordentligt fastgjort.
- Sørg for at der ikke er benzinrester eller brændbart materiale i nærheden af udstødningen eller andre områder, der kan overophedes.
- Sørg for at der ikke opholder sig nogen i nærheden af maskinen.
- Sørg for at alle nødstopknapper er sluppet. Denne tilstand er synlig på fjernbetjeningens display ved at kontrollere Manglen af det særlige ikon i position 7 "Visningsdisplay (p. 55)". Når der forsøges opstart med en nødstopknap, der ikke er sluppet, vises en fejlmeddelelse på displayet, når startknappen trykkes ind.



Fig. 84 Fejl, startforsøg med nedtrykket stop

- Efter at have stillet motorens tændingsnøgle o position ON, vent på, at maskinens elektroniske systemer tænder og at fjernbetjeningen aktiveres. Aktivér derefter knappen på fjernbetjeningen for at starte motoren.
- Starteren for benzinmotoren er automatisk.
- Hvis operatøren forsøger at starte en af de to motorer, mens den anden kører, finder tænding ikke sted, og ikonet, der angiver, at motoren allerede er aktiv, vises i midten af displayet.

Maskinerne med benzinversion er udstyret med et automatisk system til forvarmning af motoren. Ved tryk på fjernbetjeningens tast 0 (10) indstilles motoromdrejningstallet automatisk til 2200 i 20 sekunder for at opvarme motoren og forbedre de indledende driftsfaser. Hvis man med denne funktion aktiveret forsøger at udføre en bevægelse, som har behov for en anden rotations hastighed, går maskinen automatisk ud af forvarmningstilstanden og udfører bevægelsen til den krævede hastighed. Se paragraffen vedrørende fjernbetjeningens funktioner, inden denne funktion anvendes.

Maskinerne med dieselversion er udstyret med et automatisk system til forvarmning af motoren. Et tryk på fjernbetjeningens knappen 0 (10) forårsager en forvarmning lig med 10 sekunder. Hvis maskinen startes tidligere, ophører

forvarmningen ved starten. Se paragraffen vedrørende fjernbetjeningens funktioner, inden denne funktion anvendes.



Motoren skal altid startes med alle knapper og betjeningsjoystick i neutral position. Kontrollér altid, at der ikke er fremmedlegemer (f.eks. grene), der tilfældigvis aktiverer en betjening. Platformen kan flytte sig uventet, uden at operatøren ønsker det, og forårsage alvorlig skade på ting og/eller personer. Kontrollér at alle manuelle betjeninger er stoppet.

12.4.3. Elmotor start

- Før opstart af motoren, er det af afgørende betydning at kende alle procedurer, der er beskrevet i maskinens BRUGS- OG VEDLIGEHOLDELSESMANUAL samt at kende betydningen af sikkerhedsmærkaterne.
- Det er nødvendigt at undersøge opsummeringstabellen angående sikkerhedsstandarder for operatøren og have anvendt alle bestemmelser.
- Forsyn maskinen med strøm ved hjælp af et elektrisk kabel gennem koblingen, der er placeret forinden i nærheden af den elektriske motor. Bemand kontakten, der er placeret i det elektriske kontrolpanel, i nærheden af motoren.

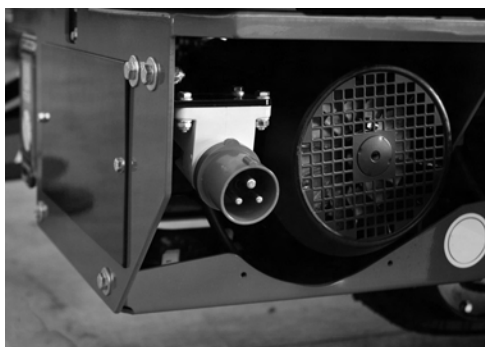

Fig. 85 Stik til el-net



Fig. 86 Automatisk magnetotermisk afbryder



Før maskinen forbindes til hovedstrømforsyningen:

- a Sørg for at elledningens funktioner svarer til spændingen og frekvensen, der er indikeret på den elektriske motorplade.
- b Kontrollér status for elforsyningskablet, der skal passe til forsyning på 2,2kW. Husk at:
- c I tilfælde af elektrisk motor på 230V, er det nødvendigt at netforsyningen mindst er i stand til at sikre 3.9Kw. Brug et tripolært kabel på mindst "3x2.5mm²" til forbindelsen med F47 jordforbindelsesstik, dobbelt isoleret med stik på mindst 16A. Den maksimale længde for kablet er 10 m.
- d I tilfælde af elektrisk motor på 110V, er det nødvendigt at netforsyningen mindst er i stand til at sikre 4.1Kw. Brug et tripolært kabel på mindst "3x6mm²" til forbindelsen med F47 jordforbindelsesstik, dobbelt isoleret med stik på mindst 32A. Den maksimale længde for kablet er 10 m.
- e
- f Indsæt en jordaflader i jorden, og forbind den til maskinens jordklemme (se foto) eller kontroller forbindelsesnetværkets ydeevne, hvis underlaget ikke tillader denne operation (f.eks. indenfor).
- Sørg for at alle nødstopknapper er sluppet. Denne tilstand er synlig på fjernbetjeningens display ved at kontrollere Manglen af det særlige ikon i position 7 "Fig. 43 NØDSTOP tryk(p. 58)". Når der forsøges opstart med en nødstopknapp, der ikke er sluppet, vises en fejlmeddelelse på displayet, når startknappen trykkes ind.



Fig. 87 Fejl, startforsøg med nedtrykket stop

- Betjen knappen på fjernbetjeningen for at starte motoren.
- Hvis operatøren forsøger at starte en af de to motorer, mens den anden kører, finder tænding ikke sted, og ikonet, der angiver, at motoren allerede er aktiv, vises i midten af displayet.



Motoren skal altid startes med alle knapper og betjeningsjoystick i neutral position. Kontrollér altid, at der ikke er fremmedlegemer (f.eks. grene), der tilfældigvis aktiverer en betjening. Platformen kan flytte sig uventet, uden at operatøren ønsker det, og forårsage alvorlig skade på ting og/eller personer. Kontrollér at alle manuelle betjeninger er stoppet.

12.4.4. Slukning af motor

Tryk igen på knap 11 på fjernbetjeningen for at slukke motoren, hvilket lader dig slukke eller tænde motoren, afhængigt af om den allerede er tændt eller slukket. For at slukke den elektriske motor, gør det samme som ovenfor på knap 12, hvilket lader dig slukke eller tænde den elektriske motor, afhængigt af om den allerede er tændt eller slukket."Knapper (p. 61)".

12.4.5. Slukning af motor med Lithium version

For at slå den elektriske motor fra, udløs knappen eller håndtaget på fjernbetjeningen eller frigiv nødkontrolnøglen. Motoren vil standse automatisk efter 3-4 sekunder.



Den elektriske motor kan kun anses som standset, hvis en af nødstopknapperne på maskinen er trykket ned. Når en bevægelse med maskinen er afsluttet og arbejdet skal forsætte med maskinen slået fra, skal en af nødstopknapperne trykkes ned og efterlades aktiveret.

12.4.6. Kørsel

Plattformen er en selvkørende maskine, der nemt kan bevæge sig på ethvert underlag, kan køre op ad bakker (op til 15°) og, takket være de små dimensioner, kan køre ind ad små åbninger. En betingelse for kørsel er, at de fire sikkerhedsstivere er løftet fra jorden og at maskinen er i transport- eller stabiliseringskonfiguration.



Kørslen forudsætter positionen til styring på jorden.

Når maskinen betjenes, før kørsel, skal det kontrolleres, at betjeningspositionen giver optimalt udsyn over hele maskinen og ALLE forhindringer, der kan være i kørselsbanen, som maskinen skal følge. Hvis der kræves en meget præcis kontrol af kørselsbevægelser, kan motoromdrejningerne sættes ned ved at bruge hastighedsvælgerknappen på fjernbetjeningen "Knapper (p. 61)". Vær opmærksom på maskinens frihøjde, specielt hvis sikkerhedsstiverne ikke er i transportposition.



Det er forbudt at kravle op på eller ned fra kurven, hvis den ikke er sænket helt ned.



Maskinen er ikke typegodkendt for kørsel på vej. Arbejdet og skiftende arbejdsområder skal afgrænses og markeres med skilte, i henhold til gældende love. Maskinen skal transporteres på typegodkendte maskiner på offentlige veje.



FARE

- **Under kontroloperationer, husk altid at forblive minimum en meter fra maskinen.**
- Det anbefales at køre på jævnt underlag med sikkerhedsstiverne helt løftet, og placeret i transportposition, for at reducere maskinens frihøjde.
- Det er obligatorisk at foretage nye kørselsbevægelser, og placere vognen i maksimum bredde, hver gang det er muligt på det sted, du kører. Dette vil gøre styring nemmere og øge maskinens stabilitet.

- Den anden kørehastighed kan kun bruges under jævn kørsel på jævnt underlag, der går lige ud.

FUNKTIONSFASER FOR KØRSEL

a Kontrollér før kørsel:

- Alle bestemmelser, der tidligere er angivet i dette kapitel, skal respekteres.
- Underlaget, hvor kørsel foregår, er kompakt og har en struktur, der kan understøtte maskinens vægt.
- Kørselsområdet er fri for forhindringer, men hensyn til maskinens frihøjde.
- Maskinen er helt lukket og nivelleret, i transport af stabiliseringsposition, eller med kranarmen delvis eller helt løftet i transport af stabiliseringsposition. Denne konfiguration er tilladt **kun hvis strengt nødvendigt**.

b Vælg den nødvendige omstillingshastighed, og som fastslået ovenfor, brug den relevante knap og kontrollér valget på displayet.

c Brug joysticks 1 og 8 til at flytte vognene



Hvis du forsøger at aktivere kørsel med en eller flere sikkerhedsstivere på jorden, vil en fejlmeddelelse vises på displayet, som advarer dig om at løfte sikkerhedsstivene for at tillade kørsel.

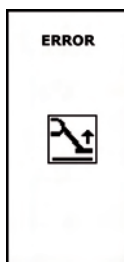
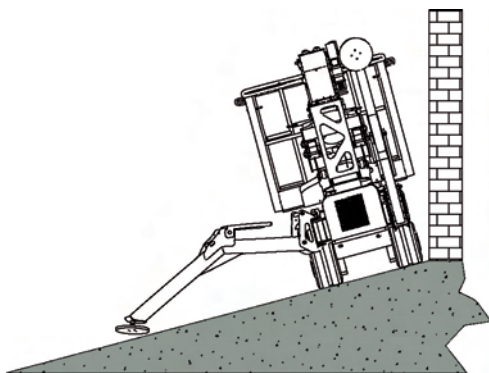

Fig. 88 Fejl, løft sikkerhedsstivene fra jorden før kørsel

KØRSEL PÅ OVERFLADE MED HÆLDNING



Dem maksimale hældning ved kørsel er anført på maskinens tekniske specifikationer "Tekniske data (p. 19)". Ved kørsel på overflader med hældning, sænk sikkerhedsstiverne til tæt på jorden som yderligere sikkerhed, i tilfælde af pludselige ændringer i hældningsgrad.



Maskinen er forsynet med et automatisk system til måling af hældningsvinklen under bevægelsen. De mulige bevægelseshastigheder reguleres afhængigt af belastningen i kurven, om vognen er åben eller lukket, kranarmens position og terrænets hældning. Hvis maskinen nærmer sig farlige hældninger for dens stabilitet, både sidestabiliteten og den langsgående stabilitet, aktiveres et horn, som udsender en kontinuerlig lyd, og bevægelsen hindres efterfølgende. For at komme ud af denne tilstand er det eneste operatøren kan gøre at aktivere tilladelsen til bevægelse ved at trykke på fjernbetjeningens trykknop 8 og sætte maskinen i sikkerhedstilstand ved at reducere hældningsvinklen. I denne situation er det absolut forbudt at øge maskinens hældning, da det kan få maskinen til at vælte med deraf følgende fare for operatøren og de personer, der befinder sig i nærheden.



De sikkerhedssystemer, der er indført til at begrænse faren ved manøveren, er en nyttig hjælp for operatøren. De kan dog desværre ikke eliminere de farer, som skyldes forkert eller uopmærksom brug af maskinen. Det er operatørens ansvar at manøvrere maskinen i sikkerhed og at kontrollere, at terræforholdene er sikre, at vurdere eventuelle hindringer og farer i arbejdsområdet og at følge det, der foreskrives i manualen, og som anføres på mærkaterne på maskinen og på maskinens display.

12.4.7. Bevægelse af kranarm til kørsel

For at overstige skråninger fra 10° til 15° på langs, i kørselsfasen, er det nødvendigt at løfte kranarmen.



Dette indgreb skal udelukkende udføres hvis stærkt nødvendigt. I alle andre situationer kørsel med maskinen lukket og nivelleret.

Tilladelse til at bruge kranarmen angives af ikonet i position 5 på fjernbetjeningen.

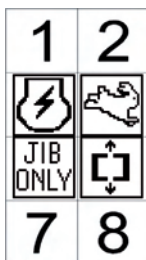

Fig. 89 Tilladelse til brug af kranarmen under kørsel

Kranarmen kan udelukkende betjenes fra jorden under kørsel.

Før armen løftes i kørselsfasen, skal følgende forhold sikres:

- Alle sikkerhedsstivere skal være løftet fra jorden;
- Der må ikke være en operatør i kurven;
- betjeningspositionen skal være på jorden (fjernbetjeningen må ikke være på sin plads i buret);
- Bypass-nøglen til luftdelen må ikke være aktiveret efter maskinen er lukket og nivelleret.

Hvis et af disse forhold ikke er efterlevet, er brug af kranarmen ikke mulig, og en af følgende fejlmeddelelser vil vises.



Fig. 90 Fejl for ustabiliseret maskine



Fig. 91 Fejl på fjernbetjening eller vægt i kurven

Efter disse forhold er sikret, skal det kontrolleres, at der ikke er forhindringer i kranarmens arbejdsområde. Betjen som følger:

- Aktivér joystick 6 "Fig. 53 Joystick styringer(p. 60)" for at bevæge kranarmen. Hvis der aktiveres et andet joystick, vil en fejlmeddelelse vises på displayet:

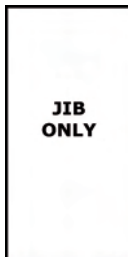

Fig. 92 JIB ONLY fejl

- Efter at skråningen er passeret, hvor der var nødvendigt at åbne kranarmen, anvend igen lukket konfiguration for at fortsætte kørsel.
- Når kranarmen er åben, kør ALTID med minimumshastighed og hold kranarmen så tæt som muligt på jorden.
- Det er FORBUDT at køre på små bakker, hvis kranarmen ikke er helt lukket.

12.4.8. Parkering af maskinen på hældning eller på ujævnt underlag

Når maskinen parkeres på en skråning eller på ujævnt underlag med sikkerhedsstiverne lukket, kontrollér at bæltet er i åben indstilling og bloker bælterne ved hjælp af kiler for at modvirke maskinbevægelse.

12.4.9. Stabilisering og nivellering af maskinen

Når det er besluttet, hvor maskinen skal placeres, kan den stabiliseres og nivelleres. Kontrollér først, at underlaget kan støtte det tryk, der udøves på jorden af maskinen se afsnit "Tekniske data (p. 19)", og kan klare maskinens totale frihøjde med sikkerhedsstiverne sænket.



Stabilisering af maskinen med en hældningsgrad, der er større end det tilladte, kan føre til ustabilitet af maskinen og skader eller endda død for operatører eller personer i nærheden af arbejdsområdet. Det er absolut obligatorisk at arbejde med maskinen stabiliseret under den hældningsgrænse, der er tilladt fra producentens side.]



Bliv altid på afstand fra skråninger eller grøfter, og respektér de afstande fra strømkabler, der er angivet.

Ram ikke ting eller personer under nedsænkning af sikkerhedsstiverne.

FUNKTIONSFASER FOR STABILISERING

Kontrollér inden sikkerhedsstiverne flyttes at:

- Alle bestemmelser, der tidligere er angivet i dette kapitel, er respekteret
- Jorden, hvor stabiliseringen skal finde sted, er kompakt og kan støtte vægten af maskinen og den maksimale reaktion fra en sikkerhedsstiver.



Under arbejdet, kan belastningen på den enkelte sikkerhedsstiver øges en del, på grund af den skiftende vægt, specielt hvis der foretages handlinger med rækkevidde og/eller rotation. DETTE SKAL OGSÅ TAGES I BETRAGTNING, NÅR JORDEN ANALYSERES.

- Stabiliseringsområdet og hele kørselsbanen for hver sikkerhedsstiver er uden forhindringer.
- Maskinen er helt lukket og nivelleret i stabiliseringsposition.



Fig. 93 Pile til kontrol af nivellering

Komplet lukning og nivellering angives af pilene på maskinen og visning af ikonet i position 6 på fjernbetjeningen "Fig. 42 Luftdel lukked og nivelleret(p. 57)".

- Stabilisering kan udføres fra betjeningspositionen i kurven eller på jorden. Hvis stabilisering betjenes fra jorden, skal der sørges for, at der er komplet udsyn til kørselsbanen for hver enkel sikkerhedsstiver før de bevæges, og det skal kontrolleres efter stabiliseringen, at afstanden mellem jorden og den nedre grænse

for kurvens stige er mindre end 40 cm. Hvis dette ikke er tilfældet, træk da stigen tættere på jorden og udfør stabiliseringsprocedure for kurven.

- Vælg de nødvendige motoromdrejninger, og kontrollér valget på displayet. Udfør altid stabilisering langsomt.
- Tryk og hold knap 7 til autostabilisering trykket ned "Knapper (p. 61)". Hvis bevægelserne vælges, mens maskinen ikke er helt lukket og nivelleret, vises en fejlmeddelelse på displayet.

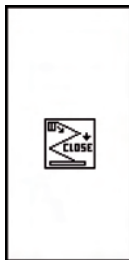

Fig. 94 Fejl, luk maskinen

- Stabiliseringen afsluttes, når maskinen placeres i vandret position med en tolerance på 1° og løftes mindst 5 cm fra jorden. Korrekt stabilisering kan identificeres af visning af ikonet i position 5 på displayet. "Fig. 39 Stabiliseret maskine (p. 56)". Kontrollér altid vaterpasset og bekræft, at hældningen reelt er mindre end 1° .

MANUEL BETJENING AF SIKKERHEDSSTIVERE

Manuel betjening af hver sikkerhedsstiver må ikke bruges til at stabilisere maskinen, men kun til mulige hældningstilpasninger i tilfælde af stabilisering under vanskelige forhold. Det kan også bruges til at sænke eller hæve sikkerhedsstiverne individuelt, i tilfælde af passage i områder med forhindringer eller stærk hældning, for at øge maskinens stabilitet.

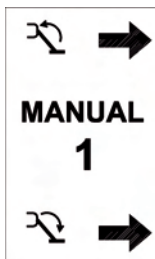

Fig. 95 *Manuelt valg af sikkerhedsstiver*

Ved at trykke på knappen en gang, vises displayet for manuel bevægelse af sikkerhedsstiver nr. 1, og når den trykkes igen gælder det sikkerhedsstiver nr. 2 og så videre indtil nr 4. Ved at trykke på knappen en gang igen, vises det første display. I den manuelle menu, løftes eller sænkes den valgte sikkerhedsstiver ved tryk på knap 1 og 7. For at bekræfte rammens hældning, er der et vaterpas på maskinen; når luftboblen deri er helt inden for det grønne område (se foto herunder) er maskinen i en tilstand, hvor det er tilladt at bruge den.

Husk, at hvis man stabiliserer maskinen på et terræn med en hældning, der overstiger de tilladte grænser "Tekniske data (p. 19)", kan maskinen ikke stabiliseres korrekt, og det udgør en alvorlig fare for brugerne.

På hver sikkerhedsstiver (se foto herunder), i nærheden af cylinderfastgørelsen til selve sikkerhedsstiveren, er der et orange lys. Dette lys blinker for at angive, at sikkerhedsstiveren hviler på jorden.

Et elektronisk vaterpas inde i det elektroniske kontrolpanel kontrollerer, at maskinen er placeret effektivt og jævnt med den tilladte tolerance, og at luftdelens bevægelser dermed er tilladt.



Fig. 96 Vaterpas med skueglas

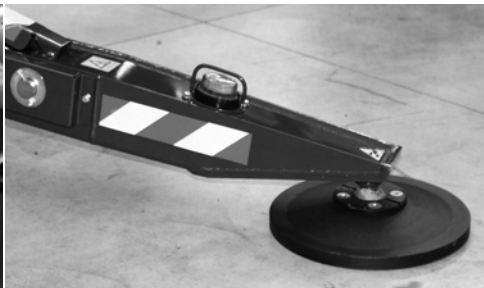

Fig. 97 Signaleringslampe af skive til jorden



Det er vigtigt at bæltet altid er løftet fra jorden, når maskinen er stabiliseret.



Efter brug af manuel betjening af sikkerhedsstivere, skal du huske at sætte sikkerhedsstivernes cylinderbunde under tryk. Udfør selvstabilisering eller sænk hver sikkerhedsstiver i 1 sekund for at gøre dette.



Ukorrekt maskinstabilisering giver ikke passende stabilitet til at udføre jobs. Producenten forbyder brug af maskinen, hvis den ikke er stabiliseret ordentligt, i henhold til det, der er foreskrevet i denne manual; væltning kan føre til alvorlige skader, endda død, for de der befinder sig i maskinen eller personalet på jorden.



Hvis et af de orange lys, der er placeret på hver sikkerhedsstiver blinker selvom sikkerhedsstiveren er løftet fra jorden, skal maskinen stoppes øjeblikkeligt og eftersalgsservice skal kontaktes, da det angiver, at sikkerhedsstivernes mikrokontakt er i stykker.



Hvis du arbejder med maskinen stabiliseret på glatte overflader (grus, polerede overflader, glatte fugtige overflader, etc.), så kontrollér, at kurvens bevægelser ikke får bælteerne til at bevæge sig. I dette tilfælde er det nødvendigt at afbryde arbejdet og gendanne de sikre funktionsforhold, der er angivet af producenten.

Kontrollér at sikkerhedsstiverne hviler på stabile overflader.

LAD IKKE SIKKERHEDSSTIVERNE HVILE PÅ LODRETTE OVERFLADER ELLER OVERFLADER MED HÆLDNING.

12.4.10. Automatisk stabilisering og destabilisering

Løfteplatformen er udstyret med et innovativt selvstabiliserings- og selvdestabiliseringssystem, der udnytter det elektroniske vaterpas i hovedkontrolpanelet. Ved selvsnivelleringsproceduren er alle forholdsregler, der er nævnt indtil nu, gældende. Inden du starter selvsnivelleringen, skal du kontrollere, at maskinen befinder sig på en samlet hældning under den tilladte grænse for stabiliseringen "Tekniske data (p. 19)" og kontrollere, at stabilisatoreernes bane er fri for forhindringer.



[Under selvstabiliserings- og selvdestabiliseringsproceduren foretager sikkerhedsstiverne, og derfor maskinen, automatiske bevægelser. Kontrollér altid, at der ikke er personer, dyr eller ting i stabiliseringsområdet.]

SELVSTABILISERING



Tryk og hold knap 7 på fjernbetjeningen.

Virkeliggørelsen af selvsnivellering vises på et display, der er synligt i et par sekunder.

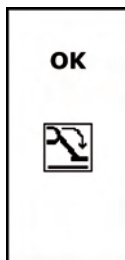

Fig. 98 Selvstabilisering udført korrekt

Hvis man ikke venter på, at selvstabiliseringen gennemføres, og der vises OK på skærmen, kan maskinens luftdel ikke bevæges, og der vil blive vist en fejlmeddelelse ved hvert forsøg på bevægelse, som viser den manglende tilladelse AUTO-STAB NO. Gentag selvstabiliseringen for at aktivere bevægelserne.

Efter proceduren, kontrollér altid, at vaterpasset er i den grønne zone. Hvis dette ikke sker, så kontakt eftersalgsservice.

Hvis en af sikkerhedsstiverne ikke kommer i kontakt med jorden under sænkning, vil maskinen fortsætte med at operere med cylinderen på end run, indtil motoren slukker eller selvsnivelleringen slutter. Denne situation er normal og angiver, at hældningen, hvor maskinen befinder sig overstiger den tilladte grænse for stabiliseringen. Hvis maskinen skal løftes endnu mere fra jorden mod slutningen af stabiliseringsfasen, kan der udføres en ny selvsnivelleringsfase.



Brugen af selvsnivellering sætter ikke manuel brug af sikkerhedsstiverne på spil.

SELVDESTABILISERING



Tryk og hold knap 1 på fjernbetjeningen.

De 4 sikkerhedsstivere begynder at sænke maskinen og efter at de er helt løftet, vil lukke fuldstændigt indtil deres komplette løft.. Selvdestabiliseringen kan an-

ses som afsluttet efter at de 4 sikkerhedsstivere er helt løftet og deres cylindre er nået til endestop.



Ved komplikationer under operationer i begge procedurer, slip øjeblikkeligt den valgte knap, så alle bevægelser blokeres. Stabilisering af maskinen med en hældningsgrad, der er større end det tilladte kan føre til ustabilitet af maskinen og skader eller endda død for operatører eller personer i nærheden af arbejdsområdet. Det er absolut obligatorisk at arbejde med maskinen stabiliseret under den hældningsgrænse, der er tilladt fra producentens side.



Platformen anses for at være stabiliseret, når hældningen er mindre end 1°, og bælteerne er løftet mindst 5 cm fra jorden. Det er strengt forbudt at arbejde i højden hvis bælteerne ikke er helt løftet fra jorden.

12.4.11. Udvidelse af bælte

Gør som følger for at foretage variation på maskinbælteerne:

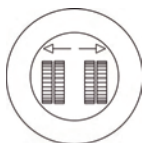

Tryk på knappen 3 og hold den trykket nede for at udvide bæltet.

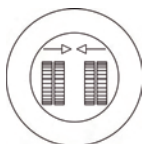

Tryk på knappen 9 og hold den trykket nede for at udvide bæltet.



Handlingerne til udvidelse af bælteerne bør foretages med maskinen stabiliseret og løftet fra jorden. Hvis dette ikke er muligt, udfør udvidelsehandlingerne samtidig med bæltebevægelse.

12.4.12. Flytning af kurv

Efter at maskinen er stabiliseret korrekt, kontrollér ikon position 5 "Fig. 39 Stabiliseret maskine(p. 56)", er det muligt at flytte kurven.



FARE

Det er forbudt at laste nogen form for materiale i kurven, hvis maskinen ikke er stabiliseret og komplet lukket. For at laste og aflæsse kurven, skal ikonet i position 6 på fjernbetjeningen være vist "Fig. 42 Luftdel lukked og nivelleret(p. 57)". Når der læsses materiale op i kurven, mens den er hævet (fx fra tage, balkoner etc.), kan maskinen vælte, hvilket udsætter de, der er i kurven og personale på jorden for livsfare.

Det er absolut forbudt at bruge maskinen til at løfte last både i kurven og på anden måde forbundet til konstruktionen; Maskinen er udelukkende beregnet til løft af personer sammen med de relevante værktøjer. Se "Tekniske data (p. 19)" for specifikationerne af den maksimale arbejdslast.

Under maskinnedsænkning, skabes en potential fare for skæring, i nærheden af de øvre arme, der hviler på de nedre. Dette er angivet af mærkater; det er brugerens ansvar at fjerne personer fra dette område.



Fig. 99 Fare for skæring på maskine 1



Fig. 100 Fare for skæring på maskine 2



Fig. 101 Fare for skæring på maskine 3

Vær særlig opmærksom på forhindringer, der kan støde ind i de forskellige maskindele, når de bevæges. Før der foretages NOGEN FORM for bevægelse, kontrollér at intet kan komme i vejen for NOGEN maskindele (grene, udstikkende dele af konstruktioner, etc.).

Det er forbudt at bruge maskinen til at tage ting med i kurven, der udgør en stor overflade for vindstød (f.eks. store skilte), selv hvis de er inden for maskinens kapacitetsgrænser.

ARBEJDSFASER FOR RUTINEBEVÆGELSE AF LUFTDELEN

- a Kontrollér, inden luftdelen flyttes, at:
- Alle bestemmelser, der tidligere er angivet i dette kapitel, er respekteret
 - Der ikke er nogen forhindringer i arbejdsområdet
 - Alle nødvendige forhold for at arbejde i højden er bekræftet
 - Maskinen er stabiliseret og nivelleret: ikon 5 er synligt på displayet.
 - Vægten i kurven er under det maksimalt tilladte.
 - Fjernbetjeningen er placeret i kurven.
 - Kurvens stige er foldet op, så man ikke risikerer kontakt under bevægelse af luftdelen.
- b Luftdelen kan KUN bevæges fra betjeningspositionen i kurven.
- c Vælg de nødvendige motoromdrejninger, og kontrollér valget på displayet.
- d Brug fjernbetjeningens joysticks for at flytte luftdelen, ifølge anvisningerne i afsnit "Joystick (p. 59)".
- e Hvis bevægelserne vælges, når et af de ovennævnte forhold mangler, vises en fejlmeddelelse på displayet, der angiver, hvilke forhold, der er OK og hvilke forhold mangler. Hvis det manglende forhold er stabilisering, vil beskeden også angive, hvilken sikkerhedsstiver, der ikke hviler på jorden.



Fig. 102 Fejl for ustabiliseret maskine

ST1: hvis OK, hviler sikkerhedsstiver 1 på jorden

ST2: hvis OK, hviler sikkerhedsstiver 2 på jorden

ST3: hvis OK, hviler sikkerhedsstiver 3 på jorden

ST4: hvis OK, hviler sikkerhedsstiver 4 på jorden

NLC: hvis OK er maskinen inden for den accepterede hældningsgrænse

LOAD: hvis OK er lasten under den maksimalt tilladte last

BASKET: hvis OK er fjernbetjeningen på plads i kurven

PEDAL: hvis OK er fodkontakten trykket ned

OVERBELASTNINGSSALARM

Hvis, under læsning af kurven, den maksimalt tilladte last overskrides afbrydes alle bevægelser af luftdelen, og en fejlmeddelelse vises på displayet, først på hele skærmen, og derefter i position 5.



Fig. 103 *Overbelastningsalarm*



Fig. 104 *Overbelastning*

Alarmen forsvinder kun når overlæstet fjernes. Kun da kan normal brug af maskinen fortsætte.

ALARM FOR LØFT AF KURVEN

Hvis, under brug af maskinen i højden, kurven løftes fra sin plads på læsningssensoren, lyder en alarm, der forbyder alle bevægelser af maskinen, og på fjernbetjeningens display vises en fejlmeddelelse.



Fig. 105 *Alarm for løft af kurven*

Alarmen kobles kun fra, når kurven igen monteres på læsningssensoren.

ROTATION AF 1. - 2. LUKKET ARM OG NEDSTIGNING AF 1. -2. ARM PÅ TERMISK/LITHIUM-MOTOR

Hvis man udfører rotationen af tårnet med lukket eller næsten lukket 1. og 2. arm er der fare for, at den første arm kan kolliderer med den termiske motor/batteripakken. I rotationsområdet fastlægges der således områder med fri rotation og bundet rotation. Under brug af maskinen er det ikke muligt at trænge ind på områderne med bundet rotation. I det tilfælde man kommer nært på et af disse områder, blokeres bevægelsen, der er i gang, og en meddelelse på fjernbetjeningens display vises, der angiver bevægelserne, der er mulige i denne situation, der gør det muligt at vende tilbage til et område med fri rotation.

- **BUNDET ROTATIONSOMRÅDE:** det er området tæt på den termiske motor/batteripakken, hvor den første arm kan kolliderer med motoren eller batteripakken.
- **FRIT ROTATIONSOMRÅDE:** det er hele det rotationsområde, som ikke falder sammen med området med bundet rotation.

Disse to områder skelnes af den kombinerede kontrol med to sensorer, en mikrokontakt, som verificerer den første og den anden arms højde og af en nærhedsføler indvendigt i drejetappen, som føler det roterende tårns position i forhold til soklen.



Fig. 106 Mikroafbryder 1. arm



Fig. 107 Nærhedsføler på drejetap

12.4.13. Manuel nivellering af kurven

Platformen har en automatisk nivelleringsenhed for buret. Denne enhed er designet på en måde, så kurvens gulv altid er parallelt med jorden, uafhængig af bevægelser fra platformens arme.

Af årsager, der kan stamme fra lækager eller defekter, kan det dog være nødvendigt at betjene kurven manuelt for at få den tilbage til en optimal position. Gør som følger for at foretage denne justering:

- Forsøg at tage kurven til kørselsposition ved at lukke den udskydelige konstruktion helt (dette skal kun gøres, hvis problemet opstod, mens kurven var i høj position);



- Udfør kun denne handling, hvis der ikke er nogen kurv nivellering, der overstiger 10° . Hvis dette ikke er tilfældet, så foretag manuel nivellering ved den lavest mulige højde, hvor grænsen på 10° er overholdt. Minimumshøjden opnås ved helt at lukke første og anden arm, den udskydelige del, kranarmen og, hvis det er muligt, tredje arm.
- Sæt nøglen i det korrekte nøglehul i fjernbetjeningen;



Fig. 108 Nøgle til kurvens nivellering

- Drej nøglen i den retning, der gælder for den nødvendige bevægelse.



Kurvens nivellering er udelukkende nødvendig som enestående manøvre i tilfælde af mindre defekt på automatisk nivellering, så hvis problemer opstår jævnlige, skal kurven kontrolleres af et autoriseret værksted;



Aktivering af den manuelle nivelleringsbetjening er tilladt fra kurven med den udskydelige konstruktion helt lukket og nivelleret. Ellers kan operatøren komme alvorligt til skade ved kontakt med maskinens bevægelige dele;



Det er forbudt at bruge nivelleringsmanøveren til andre formål end dem, der er beskrevet (f.eks. at løfte ting, at udvide platformens arbejdsradius etc.). Sådant brug kan føre til alvorlige eller endda fatale ulykker.

12.5. NØDMANØVRER FOR LUFTDEL

Maskinen er designet, så den også tager højde for mulige nødsituationer, som mekanisk og elektrisk nedbrud, pludselig utilpashed hos operatøren, etc. I alle disse tilfælde, kan der foretages indgrib på maskinen fra kurven og fra jorden, på en måde så maskinen tages tilbage til transportkonfiguration, eller på en måde så det er muligt at redde den/de, der er i kurven. Procedurerne for indgriben er angivet herunder.



Husk at tilstedeværelsen af personale på jorden er obligatorisk under betjening af platformen.



Manøvrerne, der er beskrevet herunder, skal udføres i RÆKKEFØLGE, begyndende fra første afsnit og så fremdeles, indtil den sidste, såfremt den nødmanøvre, der udføres ikke fungerer.

12.5.1. Aktivering af nødned-sænkning fra kurven

Nødned-sænkningssproceduren af kurven kan kun udføres fra kurven, hvis maskinens elektriske anlæg ikke er kompromitteret; gør følgende:

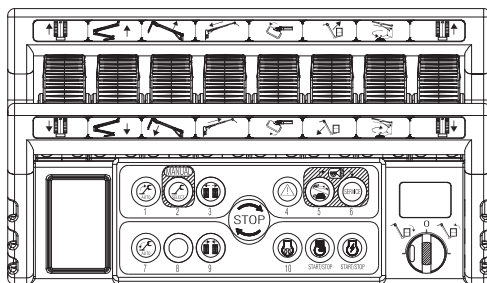

Fig. 109 Fjernbetjening

- 1 Hold knappen 4 på fjernbetjeningen trykket ned

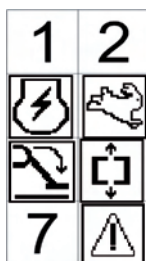

Fig. 110 Ikoner på displayet

- 2 Kontroller styringen vha. ikonet 8 på displayet

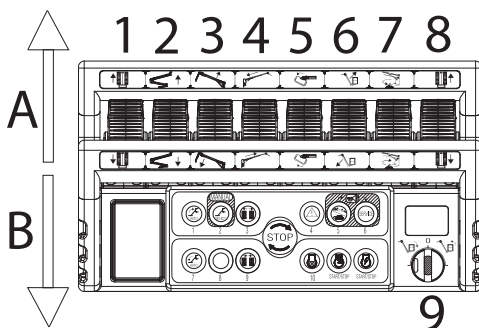

Fig. 111 Joystick styringer

- 3 Brug joysticket for den arm, der skal lukkes, indtil den ønskede højde er nået og slip så knappen 4

Da det er nedsænkning på grund af tyngdekraften, kan platformen og kurven ikke roteres og teleskoparmen kan ikke skydes ud eller trækkes tilbage, og derfor sænkes kurven lodret ned på en afstand fra rotationens centrum, der er afhængig af den konfiguration maskinen havde på det tidspunkt, hvor nødsituationen opstod.

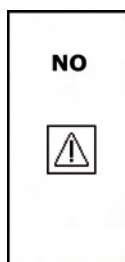

Fig. 112 Fejl for ikke tilladt bevægelse til nødindsænkning

Hvis der aktiveres et joystick, der hører til en bevægelse uden nødindsænkning, vises et fejlikon på displayet, der forsvinder så snart stangen slippes.

12.5.2. Manøvre af maskinen fra nødposition på jorden i tilfælde af pludselig utilpashed hos operatøren

Denne type manøvre aktiveres kun, hvis operatøren i buret skulle blive syg, så det ikke er muligt for ham at udføre normale bevægelser og nødned-sænkning af kurven.

Det eneste formål, der begrundet brug af nødned-sænkning fra jorden er at afhjælpe en fejl på systemerne og bringe kurven i nærheden af jorden. Alle andre brug er forbudt.

For styringerne vedrørende betjeningspanelet, henvises der til paragraf "Nødpositionskontroller (p. 75)"



Fig. 113 Position af nødnøglen

- 1 Hvis beskyttelsespladen på fordelers styringer er til stede, find frem til den relevante åbningsnøgle i samlingen med motornøgler inde i rummet til elektriske komponenter.



Fig. 114 Plade til luftdelens fordel

- 2 Isæt nøglen, og åbn fordelers betjeningsknappers beskyttelsesplade for at få adgang til betjeningsknapperne.



Fig. 115 Panel til vælgerens og knappernes nødstopknapper

- 3 Drej på vælgerknappen på betjeningspanelet til aktivering af nødstopknappens position ved at dreje den med uret og holde den i position (det får motoren til at starte i Lithium-versionen). Start motoren ved hjælp af den relevante trykknop i tilfælde af termisk motor. Hvis der er brug for en nøgle til at aktivere vælgerknappen, find frem til den i samlingen med motor-nøgler inde i rummet med de elektriske komponenter.

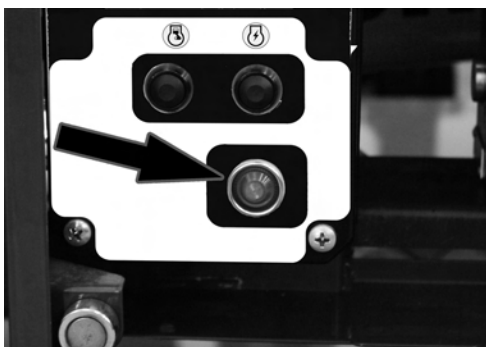

Fig. 116 Panel til nødstopknapper for kontrollampe for tilladelse til luftdel

- 4 Kontrollér at det grønne indikatorlys på nødpositions-kontrolpanelet er tændt, dvs. at forholdene til at bevæge luftdelen er til stede.



Fig. 117 Strynger på luftdelens fordeler

- 5 Bevæg maskinens luftdel ved at bruge de manuelle håndtag, der er placeret på fordeleren på jorden, i henhold til det, der er angivet på mærkaten i nærheden af dem, og hvad der står i denne manual "Hydraulisk fordeler til luftdel (p. 77)".

Efter at operatører og maskine er i sikker stand, luk igen for pladen og sæt nøglerne tilbage i den oprindelige position.

12.5.3. Aktivering af nødnedssænkning i tilfælde af hædelig destabilisering af maskinen

Det skal tages i betragtning at det anbefales at følge det, der angives i afsnittet om stabilisering af maskinen, at af forskellige årsager kan en af sikkerhedsstiverne miste kontakten med jorden, og dermed variere hældningen for maskinen eller miste kontakt med pladen på jorden. Hvis dette sker når maskinen er i højden, blokeres den øjeblikkeligt, uden mulighed for yderligere bevægelser. For at gendanne platformens funktionalitet (luk luftdelen og gendan stabilisering), er det muligt at bruge den elektriske nødnedssænkning, ved blot at følge luftdelens returbevægelser. Hvis dette ikke er muligt på grund af tilstedeværelsen af ting, der kan komme i vejen for denne manøvre, kan personalet på jorden tillade operatøren i kurven at lukke maskinen. Operatørerne på jorden kan bypasse maskinens sikkerhedsenheder og tillade operatøren i kurven at lukke maskinen, eller tillade manuelle handlinger, som beskrevet i afsnittet tidligere, for at bringe operatøren tilbage til jorden.



Læs instruktionerne herunder før manøvren foretages, da det er en potentielt farlig situation for operatøren i kurven.

Gør følgende:

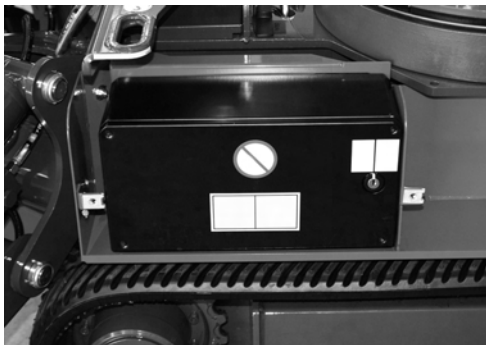

Fig. 118 Elektrisk boks indvendigt i rummet med elektriske komponenter.

- 1 Åben rummet til elektriske komponenter;



Fig. 119 Position af nødøglen

- Placer nødøglen på boksen til elektriske komponenter, efter at have taget den fra siden af boksen hvor den er svejset;

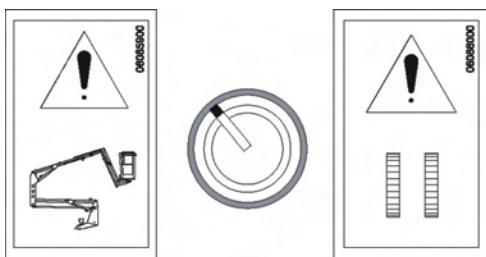

Fig. 120 Luftdelens by-pass mærkat

- Drej nødøglen mod uret og hold den i position;

Sikkerhedsenhedernes BYPASS-ikon vises på fjernbetjeningens display.



Fig. 121 Meddelelse af aktivering af sikkerhedsenhedernes bypass

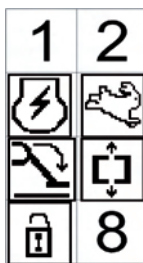

Fig. 122 Ikon til signalering af sikkerhedsenhedernes bypass aktivering

Betjen maskinen fra fjernbetjeningen ved UDELUKKENDE at udføre indgrebene, der tillader lukning af selve maskinen: lukning af første/anden arm, lukning af udskydelig del, lukning af kranarm. Funktionerne til rotation og nedsænkning af den tredje arm skal udelukkende foretages når den udskydelige del er helt lukket.

Udfør aldrig andre handlinger end de, der er angivet. Ellers kan det sætte maskinens stabilitet på spil. Rækkefølgen af armbevægelser skal udføres på en måde, så enhver handling, der bringer maskinens stabilitet i fare, undgås.

Efter at operatører og maskine er i sikker stand, slip nøglen, fjern den og sæt den tilbage i den oprindelige position. Luk til sidst rummet til de elektriske komponenter.



Rummet til elektriske komponenter lukkes. Kontrolprintkortet husker alle aktiveringer af sikkerhedsenhedernes bypass-nøgle.

12.5.4. Aktivering af nødned-senkning fra jorden med manuel pumpe, hvis alle energisystemer bryder sammen

Denne nødned-senkning aktiveres kun, hvis det elektriske anlæg og maskinen bryder sammen. Et tilfælde hvor det ikke er muligt at udføre en af de tidligere angivne nødmanøvrer.

Det eneste formål, der begrundet brug af nødned-senkning fra jorden er at afhjælpe en fejl på systemerne og bringe kurven i nærheden af jorden. Alle andre brug er forbudt.

Nødned-senkning fra jorden kan kun aktiveres ved brug af den manuelle hydrauliske pumpe. For at opnå kurvbevægelse, pump olie manuelt og brug samtidig jordbetjeningen til armbevægelse.

I løbet af denne manøvre er det strengt forbudt at foretage forskellige manøvrer i forhold til den ovennævnte, sspm trække teleskoparmen eller kranarmen ud, flytte sikkerhedsstiverne og generelt alle manøvrerne, der risikerer at medføre tab af maskinens stabilitet.

For at udføre nødned-senkningen under de ovenfor angivne forhold, gør som følger:

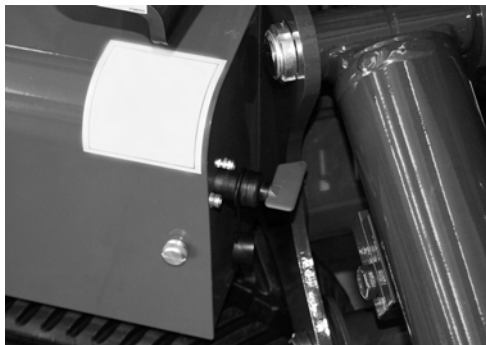

Fig. 123 Batteriafbryder termisk motor

- 1 Drej motornøglen til FRA (OFF), og afbryd maskinen helt fra batteriet ved at fjerne batteriafbryderen.

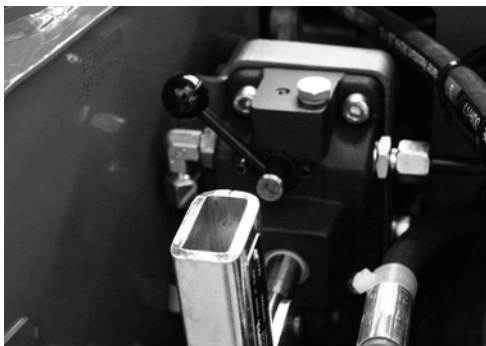

Fig. 124 *Manual deviator til håndpumpe*

- 2 Få adgang til den manuelle pumpe ved at fjerne den tilhørende beskyttelsesplade, hvis til stede. Skift omskifteren, der er placeret på den manuelle pumpe, til positionen for bevægelse af luftdelen; Fastgør på den manuelle pumpe den relevante stang der findes om bord på maskinen.



Fig. 125 *Position af nødnøglen*

- 3 Hvis beskyttelsespladen på fordelers styringer er til stede, find frem til den relevante åbningsnøgle i samlingen med motornøgler inde i rummet til elektriske komponenter.



Fig. 126 *Plade til luftdelens fordeler*

- 4 Isæt nøglen, og åbn fordelers betjeningsknappers beskyttelsesplade for at få adgang til betjeningsknapperne;



Fig. 127 Greb til aktivering af luftdelens proportionalventil



Fig. 128 Styringer på fordeler

5 Brug knappen til aktivering af proportionalventilen;

6 Bevæg håndtagene og/eller knapperne på ON-OFF spolerne for at aktivere den ønskede bevægelse ifølge angivelserne på det mærkat, der er placeret i nærheden af styringerne "Hydraulisk fordeler til luftdel (p. 77)" og brug samtidig det relevante håndtag til at forsyne bevægelsen.

Rækkefølgen af bevægelserne er som følger:

- retur af den udskydelig del
- lukning af kranarm JIB
- lukning af første-anden arm
- lukning af tredje arm

Luk beskyttelsespladen igen efter afsluttet nødstop, træk nøglen ud og læg den på plads, læg også håndpumpens stang på plads.

Hvis denne anordning er blevet brugt for at bevæge maskinen, før den anvendes igen for at arbejde i højden, er det påkrævet at stille den tilbage i transportkonfiguration (lukket og nivelleret maskine), destabilisere den og derefter stabilisere den. Det er udelukkende muligt på dette tidspunkt at anvende maskinen i højden fra operatørkurven.



Det er forbudt at slippe luftdelen fra hvileposition med fungerende proportionalventil. Denne handling ville være meget risikabel for operatørens sikkerhed på platformens kuro.

12.5.5. Nødoperation for undervognen, i tilfælde af bevægelser på luftdelen

Manøvren, der vises i det følgende må udelukkende foretages med lukket maskine.

Under transport kan maskinens luftdel dreje og derfor miste nivelleringen. Hvis dette sker, kan en af de to NØDPROCEDURER herunder bruges:

12.5.5.1. Gennivellering af maskinen

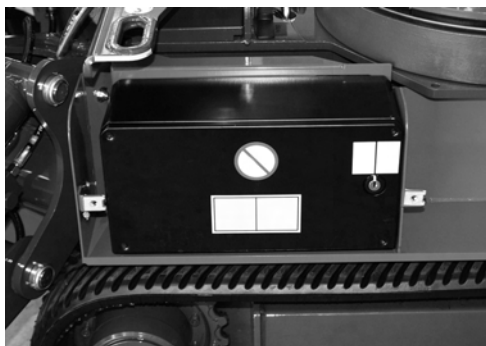

Fig. 129 Elektrisk boks indvendigt i rummet med elektriske komponenter.



Fig. 130 Position af nødnøglen

- 1 Åben rummet til elektriske komponenter;

- 2 Placer nødnøglen på boksen til elektriske komponenter, efter at have taget den fra siden af boksen hvor den er svejset;

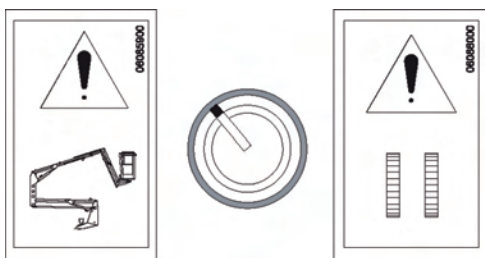

Fig. 131 Luftdelens by-pass mærkat

- 3 Drej nødnøglen mod uret og hold den i position;

Sikkerhedsenhedernes BYPASS-ikon vises på fjernbetjeningens display.



Fig. 132 Meddelelse af aktivering af sikkerhedsenhedernes bypass

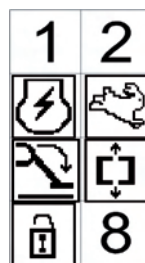

Fig. 133 Ikon til signalering af sikkerhedsenhedernes bypass aktivering



**Gennivellér maskinen fra kurven ved at bruge fjernbetjeningen.
Udfør kun rotationsmanøveren.]**

Når maskinen er nivelleret, slippes nøglen, den tages ud og sættes tilbage på sin plads. Luk til sidst rummet til de elektriske komponenter.

12.5.5.2. Bevægelse af undervognen, mens maskinen ikke er nivelleret

Denne handling er udelukkende tilladt for at gå til en passende position for at udføre proceduren der er beskrevet i "Gennivellering af maskinen (p. 124)".
ALLE ANDRE BRUG ER FORBUDT

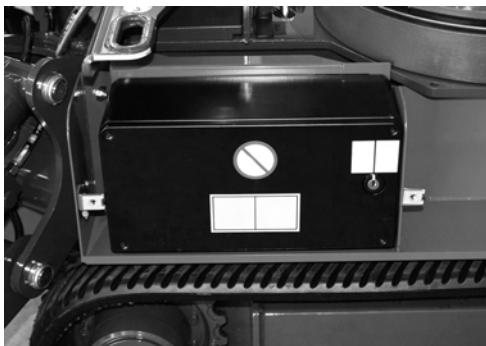

Fig. 134 Elektrisk boks indvendigt i rummet med elektriske komponenter.



Fig. 135 Position af nødnøglen

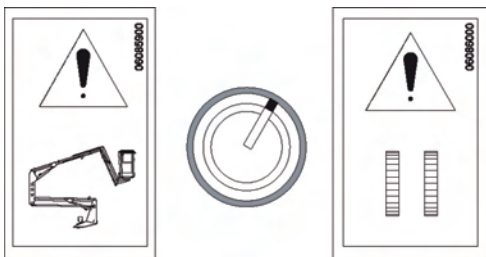

Fig. 136 Bæltedelens by-pass mærkat

Sikkerhedsenhedernes BYPASS-ikon vises på fjernbetjeningens display.

1 Åben rummet til elektriske komponenter;

2 Placer nødnøglen på boksen til elektriske komponenter, efter at have taget den fra siden af boksen hvor den er svejset;

3 Drej nødnøglen med uret og hold den i position;



Fig. 137 Meddelelse af aktivering af sikkerhedsenhedernes bypass

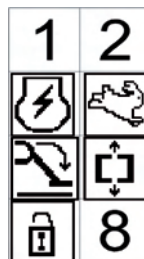

Fig. 138 Ikon til signalering af sikkerhedsenhedernes bypass aktivering



Brug kørselsbetjeningen med yderste forsigtighed, så der ikke sker skade på maskinen eller på personer. Gå til en passende position for at udføre proceduren beskrevet i "Gennivellering af maskinen (p. 124)", med hvilken maskinen vil blive gennivelleret.

Når indgrebet er afsluttet, slippes nøglen, den tages ud og sættes tilbage på sin plads. Luk til sidst rummet til de elektriske komponenter.



Rummet til elektriske komponenter lukkes. Kontrolprintkortet husker alle aktiveringer af sikkerhedsenhedernes bypass-nøgle.

12.5.6. Bevægelse af sikkerhedsstiverne med manuel pumpe for at tillade transport af maskinen

Den hydrauliske pumpe kan anvendes for at bevæge sikkerhedsstiverne og stille maskinen i transportkonfiguration, udelukkende efter at have lukket fuldstændigt platformens luftdel.

For at løfte sikkerhedsstiverne fra jorden for at lukke dem og transportere maskinen, gør som følger:

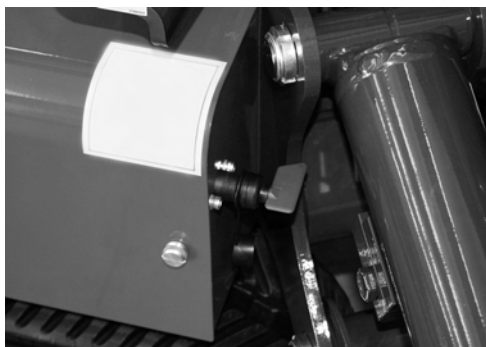

Fig. 139 Batteriafbryder



Fig. 140 Maskine lukket og nivelleret

- 1 Drej motornøglen til FRA (OFF), og afbryd maskinen helt fra batteriet ved at fjerne batteriafbryderen;

- 2 kontrollér at maskinen er helt lukket og nivelleret.

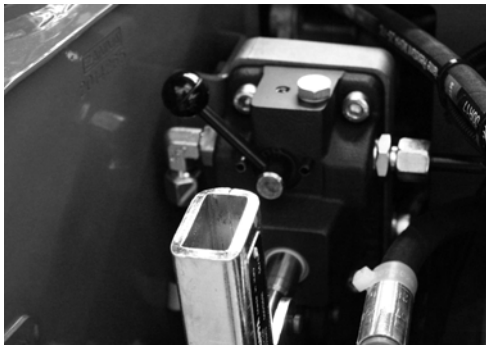

Fig. 141 Manual deviator til håndpumpe

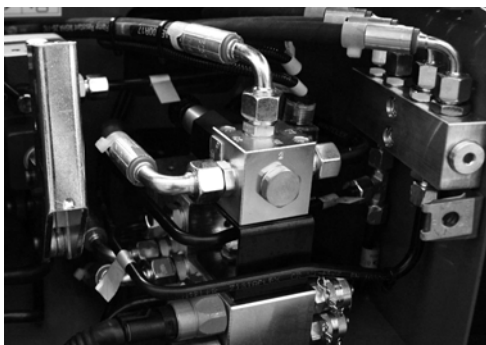

Fig. 142 Luftdelens deviator - bæltedel



Fig. 143 Greb til aktivering af bæltedelens proportionalventil

3 Få adgang til den manuelle pumpe ved at fjerne den tilhørende beskyttelsesplade, hvis til stede. Flyt deviatoren der sidder på håndpumpen i positionen på maskinen, som man agter at aktivere (højre eller venstre);

4 Aktivér manuelt den øverste bæltedels omformer til luftdel-bæltedel ved at bruge sikringen midt i magneten vha. håndhjulet;

5 Aktivér fordelers proportionalventil, der svarer til den side af maskinen, man agter at bevæge (højre eller venstre);

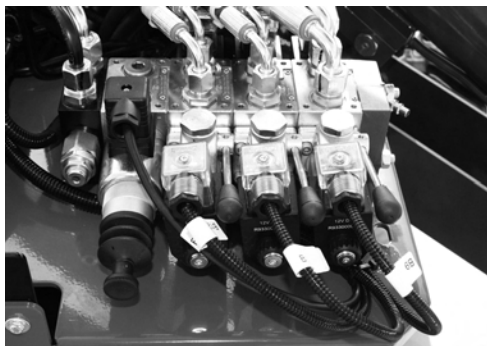

Fig. 144 Eksempel på fordelers styringer

- 6 Med proportionalventilen aktiveret, bevæges stængerne og knapperne på ON-OFF spolerne for at aktivere den ønskede bevægelse, der henvises til mærkaterne, der sidder i nærheden af stængerne "Hydrauliske fordelere på bæltetside (p. 80)";



Fig. 145 Håndpumpe

- 7 Håndpumpen bevæges samtidig ved brug af den relevante stang for at sende olien til den aktiverede bevægelse;

Luk beskyttelsespladerne der er åbne efter afsluttet nødstop, kontrollér, at proportional- og afledningsventilerne er deaktiveret og læg håndpumpens stang på plads.

12.6.ELEKTRISK FRAKOBLING AF FJERNBETJENINGEN



Den elektriske fra-/tilkobling af maskinens fjernbetjening SKAL kun udføres med motornøglen i OFF-position og med elnettet frakoblet.

- Kobl kablet fra fjernbetjeningen ved at bruge den tilhørende skrueforbindelse.



Fig. 146 Tilkobling af fjernbetjening

- Sørg for at der ikke er nogen fugt i fjernbetjeningens stikforbindelse og luk fjernbetjeningens forseglingsprop.
- Sørg for at der ikke er nogen fugt i det elektriske kables forbindelse og luk kablets forseglingsprop.
- For at gentilkoble fjernbetjeningen, følges proceduren i modsat retning.



det er meget vigtigt at lukke begge forbindelser med de tilhørende propper, for at undgå at der trænger fugt ind.

12.7.GENOPLADNING AF BATTERI

12.7.1. Genopladningsfase af batteri til termisk motor

Maskinen er fosynet med et integreret genopladningssystem for batteriet. Ved brug af en termisk motor med et omdrejningstal, der er højere end 2200, genoplades batteriet af strømgeneratoren, der findes i selve motoren. Der er desuden mulighed for at genoplade batteriet vha. elforsyningen.

For at gøre dette, følg den nedenstående fremgangsmåde:

- Kontrollér, at batteriafbryderen er tilsluttet.
- Forsyn maskinen med strøm ved hjælp af et elektrisk kabel gennem koblingen, der er placeret forinden i nærheden af den elektriske motor og bemand kontakten, der er placeret i det elektriske kontrolpanel, i nærheden af motoren

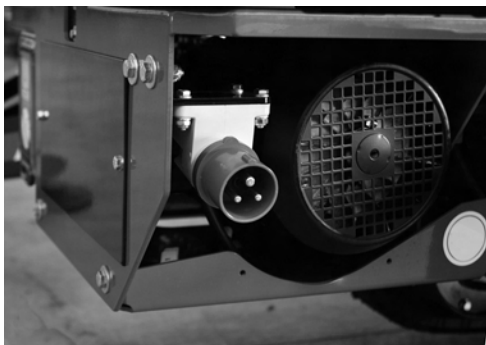

Fig. 147 Stik til el-net



Fig. 148 Automatisk magnetotermisk afbryder

- I denne tilstand sørger batteriopladeren der er monteret om bord for batteriets opladning.



Batteriet skal genoplades i et ventileret område, væk fra åbne flammer eller mulige kilder til gnister.

For ikke at forårsage skader på batteriet, er det anbefalet at genoplade det udelukkende hvis den omgivende temperatur er indbefattet mellem 0 og 40 °C.



Under genopladning skal maskinen konstant overvåges af faglært personale.

Undgå at efterlade maskine i kontinuerlig genopladning i mere end 24 timer.

HUSk desuden at batteriopladeren fungerer også hvis maskinens elektroniske printplade er slukket. Dvs. at batteriet også kan være i genopladningsfase selv om fjernbetjeningen er slukket.

Genoplad maskinen udelukkende ved brug af den relevante batterioplader, der er installeret på selve maskinen. Brug af en forskellig batterioplader i forhold til den medfølgende oplader medfører bortfald af alle garantier på batterierne og kan forårsage skader på ting eller personer



Genopladning af batteriet fra el-nettet fungerer også hvis maskinen arbejder med tændt elmotor. Jo flere funktioner er i brug, desto mindre er energien, som batteriopladeren kan levere til batteriet. Ladningen er af denne grund mindre effektiv.

12.7.2. Genopladningsfase af Lithium batterier

For at kontrollere batteriopladningen, anvend altid den specielle indikator vist på displayet på fjernbetjeningen "Visningsdisplay (p. 55)". Batterier kan genoplades selv når maskinen anvendes (opladningstiden vil tydeligvis blive længere i det tilfælde). Genopladningen kan foretages selv om batterierne ikke er helt flade.

Hvis batteriniveauet er mindre 20% høres et lydssignal, når den elektriske motor startes, for at minde brugeren om at batteriet skal oplades. Hvis batteriniveauet er mindre en 10%, afgives der lydalarm, reduceret fart aktiveres, og der vil fremkomme et ikon i position 4. "Fig. 38 Nedsat(p. 56)".



Under genopladning skal maskinen konstant overvåges af faglært personale.

Undgå at efterlade maskine i kontinuerlig genopladning i mere end 24 timer.

HUSK desuden at batteriopladeren fungerer også hvis maskinens elektroniske printplade er slukket. Dvs. at batterierne også kan være i genopladningsfase selv om fjernbetjeningen er slukket.

Genoplad maskinen udelukkende ved brug af den relevante batterioplader, der er installeret på selve maskinen. Brug af en forskellig batterioplader i forhold til den medfølgende oplader medfører bortfald af alle garantier på batterierne og kan forårsage skader på ting eller personer

For at starte batteriernes genopladningsfase, tilslut stikket til el-nettet og bemand den automatiske magnetotermiske afbryder.

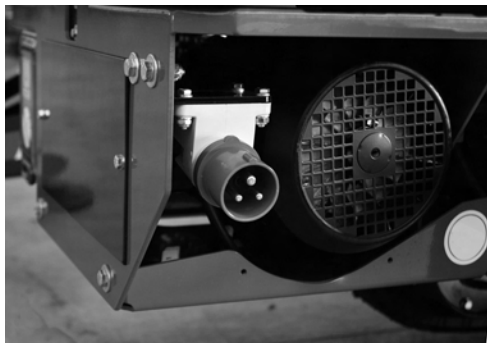

Fig. 149 Stik til el-net



Fig. 150 Automatisk magnetotermisk afbryder



Hvis maskinen kører, viser displayet på fjernbetjeningen også ikonet for opladning af maskine.



Det er desuden muligt at overvåge genopladningsstanden vha. opladningsindikatoren, der findes ved siden af batteripakken.



Fig. 151 Opladningsindikator position



Batteriopladeren er kun udstyret med en opladningskurve (IU1a) samt balancering og vedligeholdelse, designet specielt til genopladning af batteripakken til den selvkørende løfteplatform.

RØD LED indikerer, at batteriet er i startfasen af opladning.

GUL LED indikerer, at batteriet er genopladet med 80%.

GRØN LED, der blinker rødt med mellemrum, angiver, at batteriet har nået afbalancerings-/vedligeholdelsesfasen.



Batteriopladeren der er forsynet med løfteplatformen er projekteret for at garantere sikkerhed og funktionsdygtige ydelser. Den er allere-de til stede på maskinen og kræver intet indgreb af den endelige bruger, alligevel, for at undgå kvæstelser eller skader på batteriopladeren, tilrådes det at overholde de følgende grundlæggende forholdsregler.

For at sikre batteriets bedste ydelser, er det anbefalet at genoplade det ved brug af netkablet i mindst 12 timer og mindst 1 gang om måneden, selv om maskinen ikke anvendes.

- Læs omhyggeligt installationsinstruktionerne i denne manual. For fremtidig reference opbevar manualen sikkert.
- Undgå at placere batteriopladeren nær ved varmekilder.
- Da batteriopladeren er forseglet og uden ventilation afhænger dens ydeevne af temperaturen og installationstype.
- Sørg for, at den type strømforsyning, der er til rådighed, svarer til den spænding, der er specificeret på batteriopladerens typeskilt eller til bruger- og vedligeholdelsesmanualen. I tilfælde af tvivl kontakt din forhandler eller det lokale elselskab.
- En klasse AC afbryder kan anvendes som beskyttelsesudstyr for batteriopladerens strømforsyning, men det anbefales at anvende en klasse A eller klasse B enhed.
- Med hensyn til sikkerhed og elektromagnetisk kompatibilitet har batteriopladeren et tre-bens stik med jord, der kun kan forbindes til en jordet kontakt. Hvis stikket ikke passer i kontakten, er kontakten forventelig gammel og ikke jordet. I det tilfælde kontakt en elektriker for at få kontakten udskiftet.
- Anvend ikke adaptere til at løse jord-problemet.
- Sørg for at strømkablet ikke udgør et problem. Hvis kablet er slidt eller beskadiget, skal det straks udskiftes.
- Hvis forlængelse eller flere stikdåser anvendes, sørg for at disse understøtter den nominelle spænding.
- Frakobl strømforsyningen før der forbindes eller frakobles til batteriet.
- Må ikke bruges til genopladning af batterier til opstart installerede om bord på køretøjer med termisk motor; den batterioplader, der er installeret, er specielt designet til genopladning af lithiumbatterier, der anvendes på platformen. Forsøg ikke at genoplade nogen andre typer batterier.
- Forsøg ikke at udføre reparation på batteriopladeren. Åbning af dækslet kan udsætte brugeren for risiko for elektrisk stød.

- Åbn ikke batteriopladeren. At åbne den kan få indflydelse på beskyttelsesindeks (IP), selv efter at den er blevet lukket igen.
- Hvis batteriopladeren ikke fungerer korrekt eller er beskadiget, frakobl straks fra hovedstrømforsyningen og fjern stikket i batteriet og kontakt en autoriseret serviceenhed.

12.8. PRIMÆRT ANGIVET BRUG AF PLATFORMEN

Herunder findes de specifikke advarsler for maskinbrug, som har vist sig at være de mest anvendte. Det der er angivet skal betragtes som ekstraindhold, og ikke som en erstatning for det, der er indeholdt i Brugs- og vedligeholdelsesmanualen.

12.8.1. *Anlægsteknik*

Sørg for at de dele, hvor der skal foretages indgrebet ikke er strømførende. Ved tvivlstilfælde, få bekræftelse fra personalet på jorden. Gå ikke i nærheden af elektriske ledninger. Bliv på en passende afstand i forhold til deres spænding, se "Fare for elektrisk stød (p. 83)".

12.8.2. *Lukkede rum*

For at udføre handlinger i lukkede rum, anbefaler producenten, at maskinen bruges med den elektriske motor. Hvis dette ikke er muligt, sørg for at der er tilpas ventileret til at undgå ophobning af gasser, der kan være helbredsskadelige. Hvis der ikke er nok lys på arbejdsstedet, skal det forsynes med yderligere oplysningssenheder.

12.8.3. *Brug til beskæring*

Udførelsen af denne aktivitet kræver meget gode færdigheder for at undgå tab af stabilitet på maskinen. Husk:

- Hvis grene eller stammer falder ned på maskinens sikkerhedsenheder, vil de gå i stykker;
- Faldende plantedele kan ødelægge maskinen;
- Faldende plantedele kan komme til at trykke på nødknappen på jorden. I dette tilfælde kan du ikke kontrollere maskinen, og må bede om indgriben fra personalet på jorden;
- Værktøj, der bruges til beskæring, som f.eks. motorsave, anvender stor kraft mod ydersiden af kanten af kurven;
- Det er obligatorisk på forhånd at kontrollere, at den busk, der skal beskæres, ikke kan falde ned på platformen eller kurven.

12.8.4. *Brug til reparation og vedligeholdelse af tage og tagrender*

Husk at det er forbudt at bruge platformen til transport af materiale i højden, selv hvis det er indenfor de kapacitetsgrænser, der er angivet af producenten; MEWP er ikke en løfteenhed. Det er også meget vigtigt at huske, at så snart kurven er løftet fra dens ramme, er det forbudt at laste ting i den. Husk at ingen sikkerhedsenhed kan hjælpe dig, hvis du er i højden med en overlæst kurv. Nødneds-

ænkningen sikrer ikke mod væltning. Den eneste måde at sikre ting, er at vende tilbage indenfor de grænser, der er accepteret, så hurtigt som muligt, afhængig af arbejdskonfigurationen, og læsse overlæst af kurven.

12.8.5. Brug til malerarbejde slibning og pudsning

Denne type arbejde kræver omhyggelig beskyttelse af maskinens udsatte dele, som hydrauliske cylinderstænger, deres pakninger, sikkerhedsenheder, hydrauliske teleskopudvidelser og inskriptioner på maskinen (f.eks. producentplade, advarselmærkater, kapacitetstabel osv.). Hvis sand blandes med det fedt, der beskytter de udskydelige dele, bliver det til en meget grov blanding, der sætter kvaliteten af maskinens bevægelser og dens levetid på spil.

12.8.6. Brug i marinemiljø

Hvis maskinen skal bruges i specielt korrosive omgivelser og atmosfærer, skal kontrollen af rustdannelse og tilstanden af smøring af mobile dele udføres oftere end det er anbefalet af producenten for normale forhold. Det er også en god kutyme at beskytte maskinen, hver gang den ikke bruges, selv i kortere perioder, ved at beskytte den mod salt og sand, der kan blæse hen på den.

13. VEDLIGEHOJDELSE

13.1. SIKKERHEDSFORSKRIFTER VED UDFØRELSE AF FEDTNINGS- OG SMØRINGSINDGREB



- Det er yderst farligt at begå fejl. Før fedtning eller reparationer, læs brugs- og vedligeholdelsesmanualen grundigt.
- Håndter hvert element med stor forsigtighed. Hold hænder og fingre væk fra mellemrum, gear og lignende. Brug altid godkendte sikkerhedsenheder, som briller, handsker og sikkerhedssko.
- Udled ikke smøremidler i miljøet, men opsaml dem og bortskaf disse produkter i henhold til gældende lovgivning i de relevante lande.
- Det er forbudt at udføre vedligeholdelsesarbejde, mens armen er fuldstændig sænket, og/eller maskinen er stabiliseret.
- Hvis der foretages indgribende handlinger, brug et synligt skilt på betjeningspositionen med teksten "FARE. Flyt ikke maskinen, eftersyn i gang".

13.1.1. Tabel med anbefalede smøremidler

OLIE TIL TERMISK MOTOR (M)

Til den termiske motor, anbefales brug af olie med de følgende specifikationer SAE 10W30 API CH

OLIE TIL REDUKTIONSGEARENES HYDRAULISKE TRANSMISSION (T)

Til reduktionsgearene anbefales brug af olie til tandhjul med E.P. additiver og med en viskositetsklasse i henhold til ISO VG150 eller SAE 80W/90 (-20°/+30°) eller SAE 85W/140 (+10°/+45°).

FEDTMIDDEL TIL DREJETAP OG BÆLTESPÆNDINGSANORDNING (G)

Til smøring af drejetap og spænding af bælterne, anbefales det at bruge et passende fedtmiddel, til brug i jordbevægelsesindgrebene. Af EP-type med NLGI 2 og som fortykningsmiddel med Lithiumsæbe eller med molybdenbisulfid.

HYDRAULIKOLIE (I)

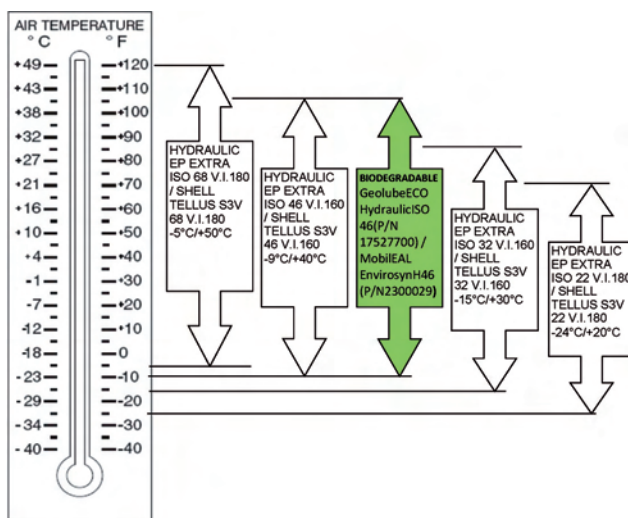

Fig. 152 Olie anvendelsestemperaturer

Fluid Description	Proprieties		Base				Classifications		
	Viscosity at 40°C (est. Typical)	Viscosity Index	Mineral Oils	Vegetable Oils	Synthetic	Synthetic Polyol Esters	Readily Biodegradable*	Virtually Non-toxic**	Fire Resistant***
Pakelo Hydraulic EP Extra ISO 68	68	180	X						
Pakelo Hydraulic EP Extra ISO 46	46	160	X						
GeolubeECO Hydraulic ISO 46 (P/N 17527700)	47.3	144				X	X		
Pakelo Hydraulic EP Extra ISO 32	32	160	X						
Pakelo Hydraulic EP Extra ISO 22	22	180	X						
SHELL TELLUS S3V 68	68	180	X						
SHELL TELLUS S3V 46	46	160	X						
MobilEAL EnviroSynH46 (P/N2300029)						X	X		
SHELL TELLUS S3V 32	32	160	X						
SHELL TELLUS S3V 22	22	180	X						

Fig. 153 Tabel med oliespecifikationer

* Let biologisk nedbrydelig klassificering jfr. ét af følgende: konvertering CO2 > 60% pr. EPA 560/6-82-003 / konvertering CO2 > 80% pr. CEC-L-33-A-93.

** Næsten ikke-giftig klassificering angiver LC50 > 5000 pr. OECD 203.

*** Brændhæmmende klassificering angiver godkendelsen af Factory Mutual Research Corp. (FMRC).

Flammepunkt (C.O.C) for 68-46-32-22: 210°C .

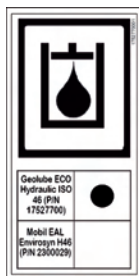

Hvis maskinen er fabrikeret med hydraulisk biologisk nedbrydelig olie, er der en mærkat ved siden af hydrauliktankens påfyldningsprop, der anfører den anvendte olietype samt de kompatible olier til efterfyldning.



Til efterfyldninger eller udskiftning af den hydrauliske olie, tilrådes det udelukkende at anvende produkterne, der er beskrevet i dette afsnit.

13.1.2. Smørepunkter

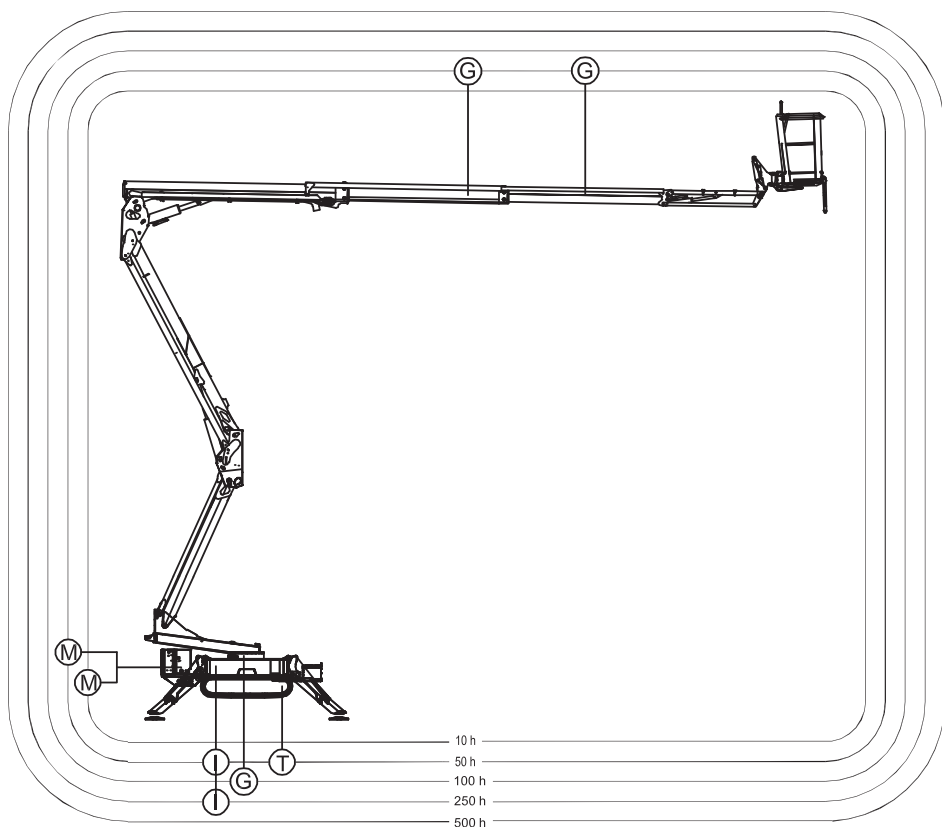

Fig. 154 Skema for smørepunkter



Overhold fedtningsintervallerne, og brug kun anbefalede smøremidler for at beskytte maskindelen mod slid.

13.1.3. Smøring af teleskoparmens udskydelig del



Brug en børste til at smøre fedt på teleskoparmens udskydelige dele.

13.2. SIKKERHEDSREGULATIVER TIL UDFØRELSE AF VEDLIGEHOJDELSE



- Reservedele skal svare til de tekniske bestemmelser, der er angivet af producenten. Dette garanteres ved brug af originale reservedele.
- Det er yderst farligt at begå fejl. Før fedtning eller reparationer, læs brugs- og vedligeholdelsesmanualen grundigt.
- Håndter hvert element med stor forsigtighed. Hold hænder og fingre væk fra mellemrum, gear og lignende. Brug altid godkendte sikkerhedsenheder, som briller, handsker og sikkerhedssko.
- Bær altid beskyttelsesbriller, og fjern ringe, ure og andre metalsmykker, når der arbejdes med det elektriske anlæg. Brug som hovedregel ikke benzin til rengøring af dele.
- Kobl altid batteriet fra, før der foretages indgreb på det elektriske anlæg.
- De hydrauliske rør skal lægges og monteres perfekt.
- Hvis der pilles ved det hydrauliske kredsløb, kan det føre til alvorlig fare når platformen bruges.
- Udled ikke smøremidler i miljøet, men opsaml dem og bortskaf disse produkter i henhold til gældende lovgivning i de relevante lande.
- Kontrollér køretøjet dagligt eller ved hvert arbejdsskift for udvendige skader (rust, intakthed på konstruktionens dele, svejsninger). Den ansvarlige person skal informeres øjeblikkeligt, hvis der opdages noget unormalt (indbefattet driftsfejl). Stop og blokér øjeblikkeligt køretøjet, og udfør mere detaljerede kontroller.
- Væsker der lækker under tryk, kan gennemtrænge huden. Udluft altid trykket før de hydrauliske rør fjernes, og stram samlingerne korrekt før der sættes tryk til. Hold hænder og krop væk fra små huller og dyser, hvor der kan komme væsker under tryk ud. Brug et kort eller et stykke papir for at identificere lækagen.
- Tunge dele skal løftes med en løfteenhed, der har passende kapacitet.
- Det er forbudt at udføre vedligeholdelsesarbejde, mens armen er fuldstændig sænket, og/eller maskinen er stabiliseret.
- Hvis der foretages indgribende handlinger, brug et synligt skilt på tændingspanelet med teksten "FARE. Flyt ikke maskinen, eftersyn i gang".

13.3. BETJENINGSPOSITION MED FJERNBETJENING PÅ JORDEN

Fjernbetjeningen i kurven (eller en sekundær valgfri fjernbetjening) kan anvendes som betjeningsenhed til vedligeholdelsesindgreb ved at sætte den i det tilhørende leje på maskinen.

Denne type handling er kun tilladt i tilfælde af vedligeholdelse på maskinen af professionelt personale.

Gør som følger for at bruge denne position:

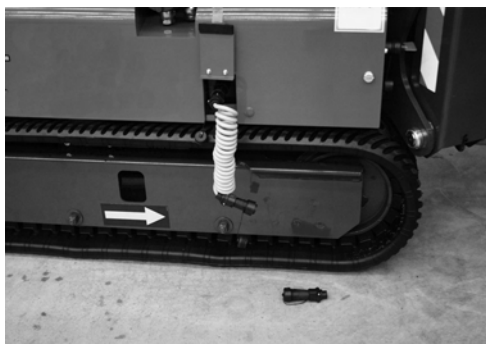

Fig. 155 Service-brugssæt fra jord

- 1 Hvis du ikke allerede har det nødvendige service-brugssæt fra jord, kan du få det hos et autoriseret center.



Fig. 156 Position af forbindelsen på den anden valgfrie fjernbetjening

- 2 Tilslut service-kablet til fjernbetjeningen til jord med slukket maskine (startnøglen på FRA "OFF") til den relevante konektor, der er placeret i området med de elektriske komponenters kasse under beskyttelsespladen, og tilslut nu fjernbetjeningen til servicekablet. Hvis sættet allerede er installeret på maskinen, tilslut direkte fjernbetjeningen til servicekablet.



Fig. 157 Tilslutning til servicekurven



Fig. 158 Vælger til styringer fra jorden

- 3 Hvis du anvender fjernbetjeningen i kurven som betjeningsenhed fra jord, skal du tilslutte det frie kabel i kurven til den respektive konektor, som findes i servicesættet til jord. I modsat fald efterlad hovedfjernbetjeningen tilsluttet.

- 4 Vælg styring fra jord ved at dreje på vælgerknappen på gearkassen. Positionen drejet mod uret aktiverer betjeningspositionen til vedligeholdelse hvis fjernbetjeningen er tilsluttet til jorden.

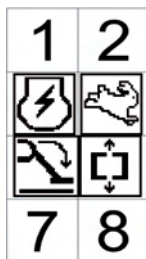

Fig. 159 Eksempel af ikoner på fjernbetjening på jorden

- 5 Tænd maskinen ved at dreje nøglen på ON og kontrollér den korrekte visning af ikonerne på displayet af fjernbetjeningen på jorden. Det er nu muligt at bevæge maskinens luftdel ved at bruge fjernbetjeningen fra jorden, og følge de instruktioner, der er angivet i de afsnit, der omhandler betjening af maskinen. "Fjernbetjening (p. 54)".



Fjernbetjeningen tillader kun at foretage alle sikre handlinger, hvis belastningen i kurven er mindre end 50 kg. Hvis der er mere end 50 kg (selvfølgelig uden at overskride den maksimalt tilladte belastning), når fjernbetjeningen bruges, skal du huske at trykke på knap 8 før enhver handling.



Det er strengt forbudt at bruge fjernbetjeningen fra jorden for at flytte maskinen hvis der er en operatør i kurven

13.4.INTERVALLER FOR DEN RUTINEMÆSSIGE VEDLIGEHOJDELSE

Del	Indgreb	Før start	Efter behov	10 H	50 H	100 H	250 H	500 H	1000 H	2000 H
Luftfilter (Benzin-Diesel)	Kontrol, rengøring	X								
	Udskiftning							X		
Motorolie (Benzin-Diesel)	Kontrol af niveau	X								
	Udskiftning				X*		X			
Motorolie filter (Diesel)	Kontrol, rengøring					X				
	Udskiftning							X		
Brændstoffilter (Diesel)	Rengøring	X								
	Udskiftning							X		
Kølesystem (Diesel, hvis tilgængelig)	Kontrol af niveau	X								
	Tilføjelse/ Udskiftning							X		

Del	Indgreb	Før start	Efter behov	10 H	50 H	100 H	250 H	500 H	1000 H	2000 H
Vandudskiller (Diesel)	Ren-gøring og dræning af vand	X			X*		X			
Motorens bundkar (Benzin)	Ren-gøring					X				
Tank og brændstofnet (Benzin)	Ren-gøring							X		
Hydraulisk olie	Kontrol af niveau	X								
	Udskiftning								X	
Hydraulisk oliefilter	Udskiftning af indsats				X*		X			
Punkter til forbindelsesamlinger	Smøring				X*	X				
Batteri	Kontrol		X							

Del	Indgreb	Før start	Efter behov	10 H	50 H	100 H	250 H	500 H	1000 H	2000 H
Reduktionsgearolie	Kontrol af niveau					X				
	Udskiftning				X*				X	
Maskine	Generel periodisk kontrol								X	X*
Indvendig ring til glidning af udskydelig del (hvis tilgængelig)	Kontrol af slitage						X			
	Udskiftning								X	
Spænding af drejetappens skruer	Kontrol						X*	X		
Møtrikker til fastgørelse af kurvens stifter Performance/Plus	Kontrol og spænding med 50 Nm								X	

Del	Indgreb	Før start	Efter behov	10 H	50 H	100 H	250 H	500 H	1000 H	2000 H
Møtrikker til fastgørelse af kurvens stifter 3S	Kontrol og spænding med 200 Nm								X	
Reb til udskydelige dele og taljer (hvis tilgængelige)	Kontrol af slitage								X**	X*
	Udskiftning									X***
Møtrikker til fastgørelse af kurvens stifter Performance/Plus	Kontrol og spænding med 50 Nm								X	
Møtrikker til fastgørelse af kurvens stifter 3S	Kontrol og spænding med 200 Nm								X	

Del	Indgreb	Før start	Efter behov	10 H	50 H	100 H	250 H	500 H	1000 H	2000 H
Reb til udskydelige dele og taljer (hvis tilgængelige)	Kontrol af slitage								X**	X*
	Udskiftning									X***

* Første indgreb.

** Under alle omstændigheder hver 3.måned.

*** Under alle omstændigheder hver 5.år.

Under alle omstændigheder 1 gang om året. Hvis spændingen er ukorrekt, udskift måtrikkerne med to nye møtrikker, med samme tekniske specifikationer, og genopret drejningsmomentet uden at bruge olie eller fedtmiddel.

Angående dybdegående vedligeholdelse af maskinen, se producentens vedligeholdelse, der er leveret med eller der kan fås on line på internetsiden:

www.honda-engines-eu.com

www.perkins.com

13.5.VEDLIGEHOJDELSE AF ELEKTRISK MOTOR

Den elektriske motor er placeret indvendigt i den relevante motorhjelmen på maskinens bæltedel.



Fig. 160 *Elmotorens position*

Kontrollér jævnligt tilstanden for følgende komponenter i den elektriske motor.

- FORSYNINGSKLEMMER
- Kontrollér, at møtrikkerne er strammet på strømforsyningsstikkene og sørg for at isoleringen er intakt.
- VENTIL
- Hold lufindtagene rene og sørg for, at ventilen kan dreje frit.
- LEJER
- Kontrollér lejernes tilstand. I tilfælde af støj støj kontakt en autoriseret forhandler for udskiftning, da levetiden for lejerne reduceres markant under hårde arbejdsopgaver.



I Lithium versionen er motoren ikke udstyret med "børster", og kræver derfor ikke kontroller eller udskiftning af denne del.

13.6.INSPEKTION OG VEDLIGEHOJDELSESINTERVALLER

Alle platformerne skal inspiceres, testes og vedligeholdes i henhold til følgende forskrifter. Se i Brugs- og vedligeholdelsesmanualen den komplette liste og den anbefalede inspektionsperiode, og den korrekte procedure for kontrol og vedligeholdelse.

13.6.1.A- Daglige forskrifter før start

Alle komponenter der har direkte indflydelse på sikker betjening af platformen, og hvis tilstand kan skifte fra dag til dag, skal inspiceres visuelt dagligt af operatøren.

Følgende skal regelmæssigt inspiceres for defekter, og skal også observeres under betjening og mellem regelmæssige inspektioner for defekter:

- 1 ALle væskenniveauer, som brændstof, motorolie, kølemiddel og batteri elektrolyt.
- 2 Kontrol af alle hydraulikslanger for lækager eller løse forbindelser.
- 3 Kontrol af alle lynkoblingsslanger for korrekt forbindelse.
- 4 Kontrol af konstruktionens komponenter for synlige skader, ødelagte dele og revner i svejsningerne.
- 5 Kontrol af stiger der ikke skal være beskadiget og der skal være ordentligt fastgjort til platformen.
- 6 Kontrol af betjenings- og nødkontroller for korrekt funktion.
- 7 Kontrol af mærkater og advarselstegn for renlighed, læsbarhed af kontrolmarkeringer, nominal kapacitet og betjeningsmanual.
- 8 Kontrol af platformens samling for løse og manglende dele, manglende eller løse låsesplitter og bolte.
- 9 Kontrol af platformens gulv for skader på konstruktionen, huller eller revnede svejsninger, snavs, fedt eller olie, der kan udgøre en fare.
- 10 Kontrol af adgange for at lette bevægelsen.
- 11 Kontrol af beskyttelsessyste.;
- 12 Kontrol af sikkerhedsenhedernes drift.
- 13 Kontrol af den korrekte betjening af løfte-, rotations- og kørefunktionerne.
- 14 Kontrol af bremsernes driftsstand til stop.
- 15 Kontrol af sikkerhedsstivere.

13.6.2.B- Periodiske tilsyn

Denne inspektion skal udføres efter hver 200 timers brug, eller hver måned, hvad end der kommer først. Intervallet mellem inspektioner kan variere, afhængig af

platformens aktiviteter, omfang af brug og arbejdsmiljøet. Periodiske inspektioner skal udføres af en kvalificeret person.

Denne inspektion skal indeholde kravene i punkt A, og skal inkludere, dog ikke udelukkende, følgende:

- 1 Kontrol af løse bolte, møtrikker og splitter.
- 2 Kontrol af hydraulisk oliefiltere for revner og lækager, metalstykker på filteret, der kan være tegn på fejl på pumpen, motorer eller cylinder, gummipartikler på filterelementet, der kan indikere nedbrydning af slange, O-ring eller andre gummideler.

Brændstoffiltere.

- 3 Kontrol af blæserbælte for justering og kraftigt slid (kun diesel).
- 4 Kontrol af hydrauliske slanger for revner, lækager og bobler, og spor efter kraftigt slid på alle fleksible og ubøjelige slanger.
- 5 Kontrol af hydrauliske pumper og motorer for revner eller lækager, lækager ved samlinger, lækager ved forseglinger, tab af betjeningshastighed, overdreven opvarmning af væske og tab af tryk.
- 6 Kontrol af hydrauliske cylindre for aflejringer forårsaget af væskelækager på tværs af ventilen eller stemplet, lækage på forseglingen på stangen, ridsede og hakkede cylinderstænger, bulet tøndede og unormale lyde eller vibrationer.
- 7 Kontrol af alle sikkerhedsmekanismer for slid og reaktionstid;
- 8 Kontrol af låse, advarselssystemer mod hældninger og sikkerhedsafbrydere.
- 9 Kontrol af alle kæde- og kabelmekanismer for justering og nedbrændte eller beskadigede dele.

13.6.3. C- Årlige tilsyn

Denne inspektion skal udføres årligt. En komplet inspektion af platformen skal udføres af en kvalificeret person. Inspektionen skal leve op til kravene i punkt A og B, og skal indbefatte, dog ikke udelukkende, alle kritiske og mistænkelige områder og alle tilgængelige konstruktionselementer og svejsninger, så som følgende:

- 1 Sikkerhedsstivere og sikkerhedsstivernes kabinet (bokse), herunder soklens underside.
- 2 Mekanismer til platformsrotation, -hævning og nivellering.
- 3 Mekanisme til rotation af hovedtårnet.
- 4 Bremsere.
- 5 Alle punkter til fastgørelse.
- 6 Bomsektioner, splitter, cylinderstænger og nivelleringsenheder.

- 7 Kontakter til kabelføring og alle elektriske forbindelser.
- 8 Sikkerhedsmeddelelser.

13.6.4.D- Tilysn af konstruktion

En konstruktionsinspektion er krævet for at bekræfte konstruktionens intakthed af vigtige komponenter på platformen, og skal udføres:

- 1 10 år efter fremstillingsdato og hvert femte år herefter;
- 2 Efter hver egentlig, formodede eller potentielle skade, der pådrages ved en hændelse, der potentielt kan skade konstruktionens intakthed eller løfteplatformens stabilitet. Sådanne hændelser kan være elektrisk kontakt, stødbelastninger, faldbremsning, kollision eller tilfælde af overbelastning eller stabilitetsfejl.
- 3 Efter skift i ejerskab, med mindre der leveres en komplet servicehistorik, inklusiv vedligeholdelses- og inspektionsoptegnelser.

Inspektion af konstruktionen skal udføres under anvisning af en professionel ingeniør.

Denne inspektion skal:

- 1 Tage løfteplatformens servicehistorik i betragtning, med hensyn til servicetimer, omfang og antal, og forskellige brugere.
- 2 Gennemse løfteplatformens inspektions- og vedligeholdelsesoptegnelser.
- 3 Bekræfte alle betjeningskontrollers ydeevne.
- 4 Udføre en visuel inspektion af løfteplatformen.
- 5 Overveje producentens anbefalinger, som er relevante for platformen, indbefattet producentens sikkerhedsmeddelelser.

13.6.5.E- Vedligeholdelse

Før justeringer og reparationer påbegyndes på en platform, skal der tages følgende forholdsregler:

- 1 Kraftværket skal stoppes, og startmekanismerne skal tages ud af drift.
- 2 Alle kontroller i OFF-position og alle betjeningsystemer skal sikres mod utilsigtet bevægelse fra bremsere, blokeringer eller andre mekanismer.
- 3 Løfte- og rotationssamlere og platform skal sænkes helt ned, hvis det er muligt, ellers skal de sikres ved blokering for at modvirke fald.
- 4 Det hydrauliske olietryk skal lettes fra alle hydrauliske kredsløb før hydrauliske komponenter løsnes eller fjernes.
- 5 Sikkerhedsafstivere eller smækklåse skal installeres, hvor det er passende.

- 6 Andre foranstaltninger skal tages som specificeret i Brugs- og vedligeholdelsesmanualen.

13.7.GENEREL PERIODISK KONTROL

Efter de første 2000 timer, skal en generel maskinkontrol udføres på et certificeret center, hvor maskinens status kontrolleres, og den relevante formular udfyldes. Alle efterfølgende kontroller skal udføres efter hver 1000 timer. Kontakt din forhandler for at finde et certificeret eftersalgcenter.

13.8. VEDLIGEHOEDELSE AF GUMMIBÆLTE

13.8.1. Kontrol af bæltespænding

Stop maskinen på fast, jævnt underlag. Løft undervognen i sikkerhedsstand og isæt om nødvendigt stabile støtter under undervognens ramme for at støtte hele samlingen. Parallelt med undervognens centrale rulle, måles afstand A fra bunden af rullen til den faste indvendige del af gummibæltet. Bæltespændingen er normal, hvis måling "A" er indbefattet mellem 10 og 15 mm. Hvis bæltespændingen ikke er mellem de ovennævnte afmålinger, betyder det at bæltet er løst eller at det er spændt for meget. Følg procedurerne, der er beskrevet i de følgende afsnit.

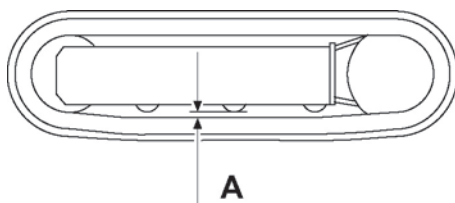

Fig. 161 Kontrol af bæltespænding 1

Som alternativ til den oven beskrevne procedure er det muligt at foretage den følgende procedure. I dette tilfælde er kontrollen mindre nøjagtig og præcis, men alligevel effektiv for at evaluere om bæltet er alt for løst.

Stop maskinen på fast, jævnt underlag. Parallelt med den øvre glideblok, måles afstand "A" fra bunden af glideblokken til den faste indvendige del af gummibæltet, ved at løfte bæltet manuelt. Bæltespændingen er normal, hvis måling "A" er indbefattet mellem 10 og 15 mm. Hvis bæltespændingen ikke er indbefattet i de ovennævnte målinger, følg procedurerne, der beskrives i det følgende afsnit for at spænde bæltet korrekt.

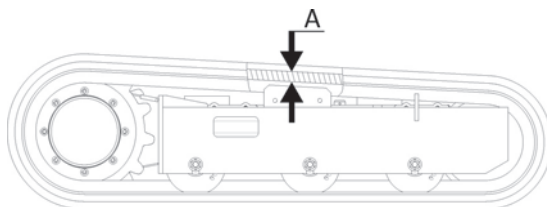

Fig. 162 Kontrol af bæltespænding 2

13.8.2. Bæltespænding



Det fedt der er indeholdt i det hydrauliske bælte er under tryk. Hvis bæltespændingsventilen løsnes alt for meget, risikerer den at blive udstødt pga. fedtmidlets tryk, og det kan medføre alvorlige farer for operatøren.



Hvis grus eller mudder sidder mellem tandhjulet og bælteleddene, så fjern det før der løsnes.

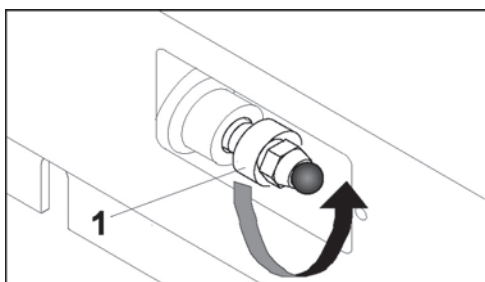

Fig. 163 Bæltespændingsventil

For at spænde bæltet, tilslut en pneumatisk fedtpistol til smørenipplen 2 og tilsæt fedtmiddel indtil bætets spænding ligger inden for de angivne værdier (brug fortrinsvis en pneumatisk pumpe med et arbejdstryk på 100 bar). F'r maskinen ibrugtages igen, rens alle spor af overskydende fedt middel. Til valg af fedtmidlet, der skal anvendes, henvises der til "Tabel med anbefalede smøremidler (p. 140)".

13.8.3. Fjernelse af bæltet

Stop maskinen på fast, jævnt underlag. Løft undervognen i sikkerhedsstand og isæt stabile støtter under undervognens ramme for at støtte hele samlingen.



Kontrollér at maskinen er under sikre forhold og løftet, før bæltet fjernes.

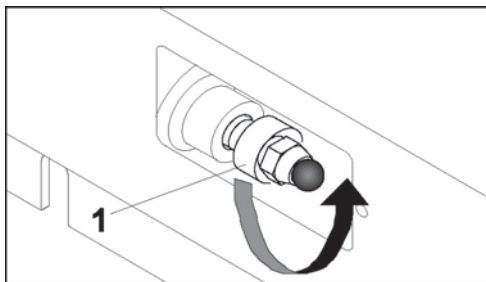

Fig. 164 Bæltespændingsventil

- 1 For at løsne bæltet skal ventil (1) forsigtigt skrues mod uret, ikke mere end en omdrejning. Hvis der ikke begynder at løbe fedt til, drej bæltet langsomt. Hvis fedtmidlet endnu ikke siver ud, gentag rotationen med en omdrejning af ventilen og drej derefter langsomt bæltet. Gentag disse indgreb indtil fedtmidlet begynder at løbe til ved at løsne ventilen med ikke mere end en omdrejning ad gangen.



Det fedt der er indeholdt i det hydrauliske bælte er under tryk. Hvis bæltespændingsventilen løsnes alt for meget, risikerer den at blive udstødt pga. fedtmidlets tryk, og det kan medføre alvorlige farer for operatøren.

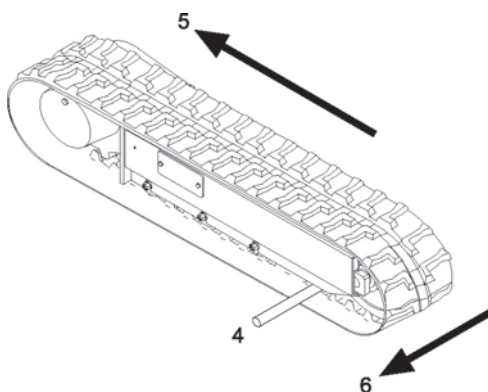

Fig. 165 Eksempel på fjernelse af bælte

- 2 Brug en stang (4) af passende længde for at trække bæltets tand/led ud af bæltespændingshullet. Drej nu bæltet (5) langsomt og let indgrebet ved at bruge en stang. Brug kraft (6) fra siden for at lade bælterne køre, og løft det fra bæltespændingshullet.

13.8.4. Installation af blftet

- 1 Maskinens startposition sakl vre med lftet undervogn, i sikkerhedsstand og udstyret med de passende sttter placeret stabilt under undervognens ramme for at sttte hele samlingen.



Kontrollr at maskinen er under sikre forhold og lftet, fr blftet fjernes.

- 2 Kontrollr at fedtet i den hydrauliske cylinder er fjernet.
- 3 Kobl blteleddene til tandhjulet, og placr den anden ende af blftet p bltespndingshjulet.
- 4 Drej krehjulet baglns (7) ved at trykke bltepladen indenfor rammen. Brug om ndvendigt en stang (8) for at lette arbejdet, og navnlig for at fre bltets tnder/led ud over bltespndingshjulet.

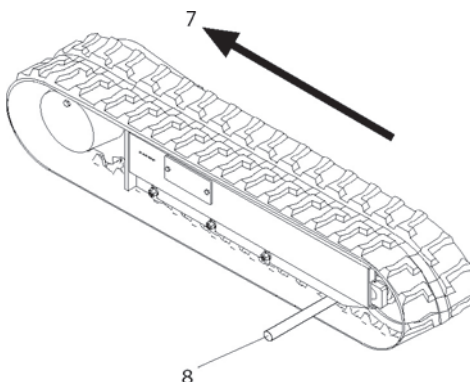

Fig. 166 Eksempel p installation af blte

- 5 Sikr at blteleddene er korrekt koblet til tandhjulet og til bltespndingshjulet.
- 6 Justr bltespndingen iflge anvisningerne angivet i "Bltespnding (p. 159)".
- 7 Anbring maskinens undervogn ned til jorden.

13.9.KONTROL AF STRAMNING AF MØTRIKKER OG BOLTE OG AF SKRUESIKRINGERNE PÅ LÅSESPLITTERNE

Afhængigt af hvad platformen bruges til, er det altafgørende at kontrollere dele, og i særdeleshed møtrikker og bolte, der kan løsne sig. Vær specielt opmærksom på komponenterne på rammen, som bæltespændingshjul, gearede motorer, kørehjul og ruller. Kontrollér at de er tilpas stramme som angivet i følgende tabel.



De angivne værdier skal anvendes med mindre andet er angivet i denne manual.



Vær specielt opmærksom på skruesikringerne på låsesplitterne, på låsemøtrikkerne og drejetappens skruer både på den øverste og på den nederste del.

		CYLINDERSKRUER													
Størrelse	TPI	Bolt diameter	Trækspændingsområdet	Magni-beklædning (Ref 4150701)*		Moment		Moment		Spændeløbelås		Zinkgule krombolte (Ref 4150707)*		Moment (Loctite® 242™, 271™ OR Vibra-TITE™ 111 or Vibra-TITE™ 111 or Precoat 85®) K=0,15	Moment (Loctite® 242™, 271™ OR Vibra-TITE™ 111 or Vibra-TITE™ 111 or Precoat 85®) K=0,15
				Spændeløbelås nr. 4	Moment (Tør) K=0,17	Moment (Loctite® 242™ or 271™ OR Vibra-TITE™ 111 or 140 OR Precoat 85®) K=0,16	Moment (Loctite® 252™ or Vibra- TITE™ 131) K=0,15	Moment (Tør) K=0,20	Spændeløbelås ning, se note 4	Moment (Tør) K=0,20	Moment (Loctite® 242™, 271™ OR Vibra-TITE™ 111 or Vibra-TITE™ 111 or Precoat 85®) K=0,15	Moment (Loctite® 242™, 271™ OR Vibra-TITE™ 111 or Vibra-TITE™ 111 or Precoat 85®) K=0,15			
		In	Sq/In	LB	IN·LB	IN·m	IN·LB	IN·LB	IN·LB	IN·LB	IN·LB	IN·LB	IN·LB	IN·LB	IN·LB
4	40	0.1120	0.00604												
	48	0.1120	0.00681												
6	32	0.1380	0.00909												
	40	0.1380	0.01015												
8	36	0.1640	0.01424												
	40	0.1640	0.01529												
10	24	0.1900	0.01750												
	32	0.1900	0.01750												
1/4	20	0.2500	0.0318	2860	122	14	114	13							
	28	0.2500	0.0364	3280	139	16	131	15							
	36	0.2500	0.0364	3280	139	16	131	15							
5/16	18	0.3125	0.0524	4720	20	25	20	25	20	25	20	25	20	25	20
	24	0.3125	0.0550	5220	25	35	20	25	20	25	20	25	20	25	20
3/8	16	0.3750	0.0775	7000	35	50	35	50	35	50	35	50	35	50	35
	24	0.3750	0.0878	7900	40	55	40	55	35	50	35	50	35	50	35
7/16	14	0.4375	0.1083	9550	60	80	55	70	50	70	50	70	50	70	50
	20	0.4375	0.1187	10700	65	90	60	80	60	80	60	80	60	80	60
1/2	13	0.5000	0.1419	12750	90	120	85	115	80	110	80	110	70	95	60
	20	0.5000	0.1589	14400	100	135	95	130	90	120	14400	120	165	110	150
9/16	12	0.5625	0.1820	16400	130	175	125	170	115	155	14400	155	210	165	140
	16	0.5625	0.1924	18000	145	195	140	190	130	175	18000	175	240	190	175
5/8	11	0.6250	0.2250	20350	180	245	170	230	160	220	20350	210	285	230	200
	18	0.6250	0.2560	23000	205	280	190	260	180	245	23000	240	325	215	200
3/4	10	0.7500	0.3340	30100	320	435	300	380	280	380	30100	375	510	340	460
	16	0.7500	0.3740	33600	355	485	335	465	315	430	33600	420	570	380	510
7/8	9	0.8750	0.4620	41600	515	700	485	650	435	620	41600	605	825	545	740
	14	0.8750	0.5090	45900	570	775	535	730	500	680	45900	670	910	600	815
1	8	1.0000	0.6080	61500	750	995	685	930	645	875	61500	860	1170	775	1055
	12	1.0000	0.6630	69700	845	1150	795	1080	745	1015	69700	955	1355	895	1215
1 1/8	7	1.1250	0.7630	89700	1095	1480	1035	1400	985	1310	89700	1290	1785	1180	1580
	12	1.1250	0.8550	100000	1225	1685	1155	1570	1085	1475	100000	1445	1985	1300	1770
1 1/4	12	1.2500	0.9750	123000	1410	1920	1320	1810	1210	1665	123000	1645	2235	1495	2005
	16	1.2500	1.0750	138000	1590	2145	1455	2045	1365	1865	138000	1835	2505	1665	2265
1 3/8	6	1.3750	1.1550	164000	2025	2755	1905	2590	1785	2430	164000	2385	3245	2145	2915
	12	1.3750	1.3150	181000	2300	3165	2245	2945	2030	2760	181000	2705	3660	2435	3310
1 1/2	6	1.5000	1.4050	218500	2690	3660	2530	3440	2370	3225	218500	3165	4305	2845	3870
	12	1.5000	1.5800	242200	3020	4105	2845	3870	2685	3625	242200	3555	4835	3200	4320

NOTER: 1. DISSE MOMENT/ØRDIER GÆLDER IKKE FOR CADMUMBEKLÆDTE BOLTE
 2. ALLE MOMENT/ØRDIER ER STATISKE MOMENTMÅLINGER EFTER STANDARD REVISIONSMETODER. TOLERANCE = ±10 %
 3. HJERDE SPÆNDESKIVER ELLER BOLTE, DER BRUGES TIL SAMLING, PLACERES MOD BEKLÆDT STÅL ELLER RÅ ALUMINIUM.
 4. DEN SPÆNDEBØJELÆSTNING DER ER ANGIVET FOR CYLINDERSKRUER ER DET SAMME SOM KLASSE 10.9 OG REPRÆSENTERER IKKE CYLINDERSKRUEKRAVET
 FULDE EVNE, HVIS DER KRÆVES HØJERE BELASTNING. SKAL DER YDERLIGERE TEST IS TIL

Torque Specs DAN

		Værdier for zinkgule krombolte (Ref 4150707)										Spec # 4150701					
Størrelse	HJELDENING	Trækspændingsområde	Spændingselastning	Moment (Tør eller Løctite® 263™)	Moment (Smid)	Moment (Løctite® 262™ OR VIBRA-TITE™ 131)	Moment (Løctite® 242™ or 271™ TITE™ 111 or 140)	Moment (Lub OR Løctite® 242™ or 271™ OR VIBRA-TITE™ 111 or 140) K=0,18	Moment (Dry or Løctite® 263™), K = 0,20	Spændingselastning	Moment (Lub OR Løctite® 242™ or 271™ OR VIBRA-TITE™ 111 or 140) K=0,18	Moment (Løctite® 262™ OR VIBRA-TITE™ 131) K=0,15	Spænding, se note 4	Moment (Tør eller Løctite® 263™) K=0,17	Moment (Støremiddel ELLER Løctite® 242™ ELLER 271™ eller VIBRA-TITE™ 111 eller 140) K=0,16	Moment (Løctite® 262™ eller VIBRA-TITE™ 131) K=0,15	
																	[N.m]
3	0,5	5,03	2,19	1,3	1,0	1,2	1,4	3,13									
3,5	0,6	6,78	2,95	2,1	1,6	1,9	2,3	4,22									
4	0,7	8,78	3,82	3,1	2,3	2,8	3,4	5,47									
5	0,8	11,20	5,16	4,2	3,1	3,8	4,5	7,35									
6	1	20,10	8,74	11	7,9	9,4	12	12,5									
7	1	28,80	12,6	18	13	16	19	18,0									
8	1,25	36,60	15,9	26	19	23	28	22,8									
10	1,5	58,00	25,2	50	38	45	55	36,1									
12	1,75	84,30	36,7	88	66	79	97	52,5									
14	2	115	60,0	140	105	126	154	71,6									
16	2	157	83,3	219	164	197	241	97,8									
18	2,5	192	83,5	301	226	271	331	119,5									
20	2,5	245	106,5	426	320	383	469	152,5									
22	2,5	303	132,0	581	436	523	639	189,0									
24	3	353	153,5	737	553	663	811	222,0									
27	3	459	189,5	1080	810	970	1180	286,0									
30	3,5	561	244,0	1460	1100	1320	1550	349,5									
33	3,5	694	302,0	1980	1490	1790	2090	432,5									
36	4	817	355,0	2360	1920	2300	2890	509,0									
42	4,5	1120	487,0	4090	3070	3680	4290	698,0									

NOTER: 1. DISSE MOMENTVÆRDIER GÆLDER IKKE FOR CADMIUMBELÆDTE BOLTE
 2. ALLE MOMENTVÆRDIER ER STATISKE MOMENTVÆRDIER EFTER STANDARD REVISIONSMETODER, TOLERANCE = ±10 %
 3. HÆRDEDE SPÆNDEKVIKLER ELLER BOLTE, DER BRUGES TIL SAMLING, PLACERES MOD BEKLEDT STÅL ELLER RÅT ALUMINIUM
 4. DEN SPÆNDEBØJLEBELASTNING DER ER ANGIVET FOR CYLINDERSKRUE ER DET SAMME SOM KLASSE 8 ELLER KLASSE 10,9, OG REPRÆSENTERER IKKE CYLINDERSKRUEFULD E.V.NE. HVIS DER KRÆVES HØJERE BELASTNING, SKAL DER YDERLIGERE TESTS TIL.

Torque Specs DAN

13.10.KONTROL AF DET HYDRAULISKE OLIELEVELAU



Kontrollen skal finde sted med platformen og sikkerhedsstiverne i hvileposition på jævnt underlag.



Fig. 167 Niveauindikator af hydraulisk olie

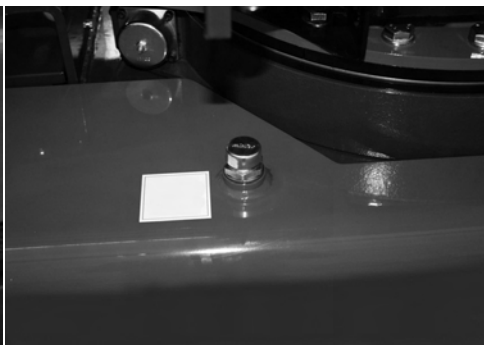

Fig. 168 Påfyldningsprop til hydraulisk olietank

Kontrollér olieniveauet ved brug af den relevante indikator. Olien skal findes ca. halvvejs på niveauindikatoren. I modsat fald, efterfyld med olie vha. den relevante påfyldningsprop. Per le caratteristiche dell'olio idraulico da utilizzare vedere il relativo paragrafo "Tabel med anbefalede smøremidler (p. 140)".

13.11.KONTROL AF LÆKAGE FRA DET HYDRAULISKE SYSTEM

Foretag visuel kontrol af alle flexrør, forbindelser og alle andre komponenter i det hydrauliske system, for at identificere mulige lækager. Lækager kan normalt afhjælpes ved at stramme forbindelserne korrekt. Lækager fra pakninger (o-ringe, forseglingsringe etc.), kan ikke afhjælpes ved blot at stramme, da pakningen lækker, fordi den er beskadiget eller størknet. Tætheden kan kun gendannes ved at udskifte pakningen.

13.12.KONTROL AF STATUS PÅ FILTERERINGSPATRON

Patronen skal udskiftes ved hvert olieskift, og i henhold til de intervaller, der er angivet i vedligeholdelsestabellen.

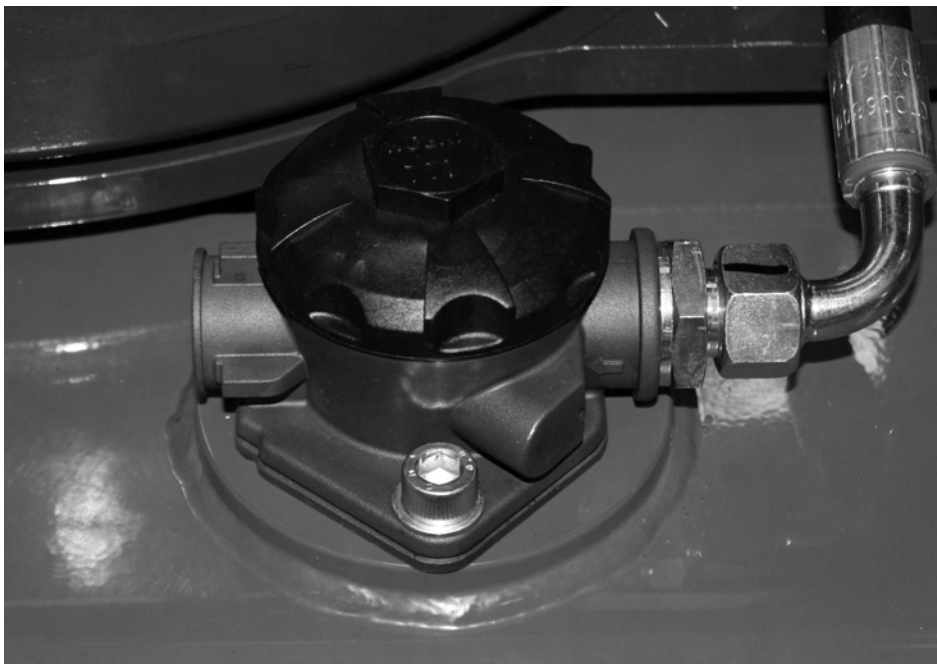

Fig. 169 Position af hydraulisk oliefilter

Til kontrol af patronen, følg de nedenstående anvisninger:

- 1 Løsn proppen på det hydrauliske oliefilter og træk filterpatronen ud.
- 2 Hvis den er meget beskidt, så udskift den med en ny med de samme egenskaber.
- 3 Skru og luk proppen på det hydrauliske oliefilter til.



Det er meget vigtigt at udskifte patronen første gang efter 50 arbejdstimer, for at eliminere arbejdsrester fra rør og det hydrauliske system.

13.13.KONTROL AF TILSTEDEVÆRELSE OG INTEGRITET AF MASKIN-PLADER

Kontrollér tilstedeværelsen og læsbarheden af forbud, advarsler, fare- og kontrolplader, der er placeret på maskinen.

Læs afsnittet der handler om advarselstegn "Sikkerhedsadvarsel (p. 30)", med det formål at identificere skilte/mærkater, der eventuelt er manglende eller defekte.

13.14.KONTROL AF DET HYDRAULISKE SYSTEMS ARBEJDSTRYK

 *Et manometer med en minimumsskala på 250 bar skal bruges til at udføre denne kontrol.*



Sørg for at maskinen er lukket og i hvileposition.

Sørg for at der ikke befinder sig nogen i maskinens arbejdsradius.

Alle definerede kontroller skal udføres fra førerens position i kurven.

- 1 Forbind manometeret til trykpunktet, der er placeret på aluminiumsblokken til opsamling. Tilslut først indgangssamlingen til det øverste trykpunkt.



Fig. 170 Trykpunkter på maskinen

- 2 Gå til betjeningspositionen og tænd maskinen.
- 3 Luk en af de to højre sikkerhedsstivere helt, og behold bevægelsen aktiveret. Aflæs trykværdien. Denne værdi er i forhold til den højre kørselsfordeler. Sluk maskinen.
- 4 Tilslut manometeret til indgangssamlingen for laveste tryk.
- 5 Gå til betjeningspositionen og tænd maskinen.
- 6 Luk en af de to venstre sikkerhedsstivere helt, og behold bevægelsen aktiveret. Aflæs trykværdien. Denne værdi er i forhold til den venstre kørselsfordeler.
- 7 Stabilisér maskinen.
- 8 Aktivér den anden cylinder UNDER LUKNING. Hold joysticket i position. Læs trykværdien. Denne værdi er i forhold til luftdelens fordeler.

13.15.UDSKIFTING/KONTROL AF FORLÆNGERREB OG TALJER



Afhængigt got intervallerne, der er angivet i tabellen "Intervaller for den rutinemæssige vedligeholdelse (p. 148)" er det vigtigt at kontrollere slid på rebene på den udskydelige del og eventuelt at udskifte dem.

Handlinger der er beskrevet i dette afsnit skal udføres af kvalificeret personale. Det anbefales at kontakte centeret godkendt af producenten for få kontrolleret tilstanden på taljer og reb af ekspertpersonale. En detaljeret procedure for udførelse af tilstandskontrol af reb og taljer beskrives i det følgende, sammen med genoprettelse af den korrekte rebspændingsgrad.



Husk at taljer og reb skal udføres på et godkendt center. Producenten er ikke ansvarlig for skader på ting/personer/dyr i tilfælde af ukorrekt samling af løftesystemet, foretaget af ukvalificeret personale.

13.15.1.Kontrol af slid og deformation af reb og taljer



Hvis blot en af følgende situationer opdages, skal reb eller taljer udskiftes.

- 1 Kontrollér at der ikke er nogen ødelagte tråde på rebets overflade, i den indvendige del eller i forbindelse med kabelkontakten.

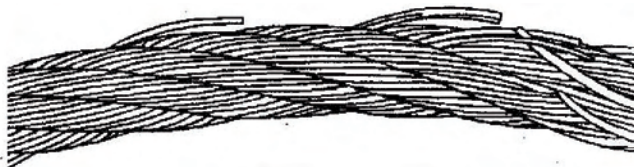

Fig. 171 Eksempel på ødelagte tråde

- 2 Kontrollér at der ikke er tegn på rust på rebet.
- 3 Kontrollér at der ikke er nogen form for tegn på at rebet er krøllet, snoet eller deformeret.

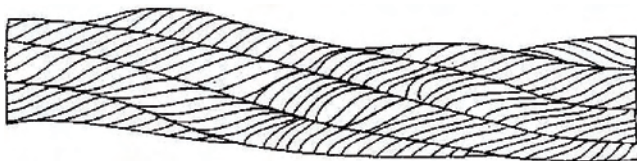

Fig. 172 Eksempel på snoet reb

- 4 Kontrollér tilstanden på fastgørelsessplitterne på udgangstaljen og returnerne på de udskydelige dele.
- 5 Kontrollér slid på taljens riller ved at bruge en profilkomparator. Som angivet på figuren, er det nødvendigt at kontrollere, at komparatorens kontur passer med rillens base.

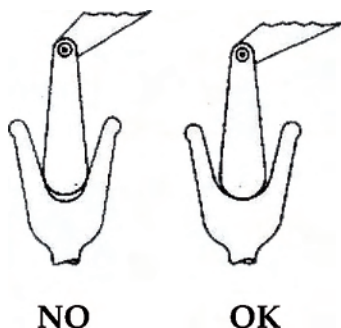

Fig. 173 Eksempel på nedslidte taljer

- 6 Kontrollér at der ikke er tegn på ovalisering, slid eller anden form for deformation på taljerne.

13.15.2. Kvartalsvis inspektion

- Fjern alle beskyttelsesplader på tredje arm og på de to udskydelige dele. Brug en lommelygte til visuelt at kontrollere tilstanden på reb og udskydelige deles taljer.
- Kontrollér at der er korrekt rebspænding, og forsøg at bøje dem manuelt. Hvis de er korrekt spændt, bør de ikke kunne bevæges mere end et par millimeter.
- Kontrollér at der er tilpas trækraft i returnebene på de udskydelige armes udgangsområde, så der ikke er mulig kontakt med tredje arm.

- Ligesådan i returfasen for de udskydelige dele, kontrollér at udgangsrebene er underlagt en spænding, der ikke tillader dem at komme i kontakt med den anden udskydelige del eller cylinderen.
- Brug en dynamometrisk skruenøgle til at kontrollere det korrekte moment på alle fastgørelsesmøtrikker og de relevante vippearme; anbefalet moment **10 Nm**. Hvis rebenes spænding ikke er tilstrækkelig, skal brugsforholdene gendannes ved nøje at følge proceduren for tilpasning af rebspænding, der er angivet herunder.

13.15.3. Procedure for tilpasning af rebspænding

- 1 Stabilisér maskinen på jævnt underlag.
- 2 Fjern dækslet på den bagerste del af tredje arm.
- 3 Løsn kontramøtrikkerne med et par omdrejninger, og placér dem på en sådan måde, at der er adgang til justeringsmøtrikkerne for at udføre justeringen. (2 møtrikker med tilhørende kontramøtrikker for udgangsreb, og en møtrik med tilhørende kontramøtrik for returrørs vippearm).
- 4 Træk begge udskydelige arme helt tilbage, og lad dem slippe ca. 30-40 cm.
- 5 Stram møtrikken til trækraft af vippearmen til fastgørelse på returrørene til et moment på **10Nm**.

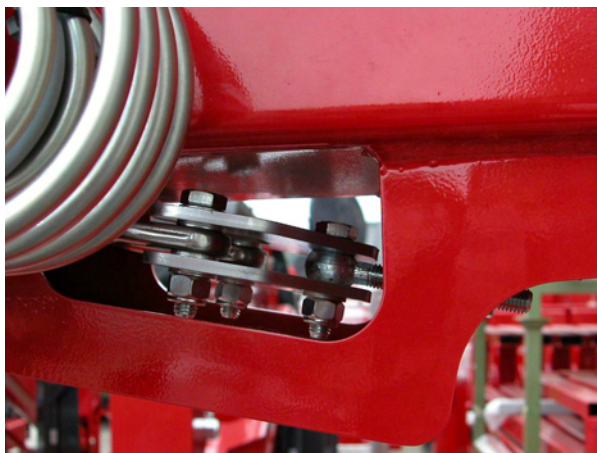

Fig. 174 Vippearm til fastgørelse af returrørene

- 6 Skyd de udskydelige dele helt ud og træk dem ca. 30-40 cm. tilbage.

- 7 Stram boltene på de to udgangskabler, så klemrækkerne med gevind kommer ud 65 ± 3 mm fra vippearmen. Under justering, hold rebene blokeret for at modvirke at de drejer med møtrikkerne. Brug den relevante plads til skruenøglen på kabelkontakten.



Fig. 175 Møtrikker til fastgørelse af udgangsreb

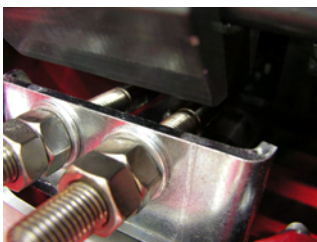

Fig. 176 Kabelkontakt med sæde til antirotationsnøgle

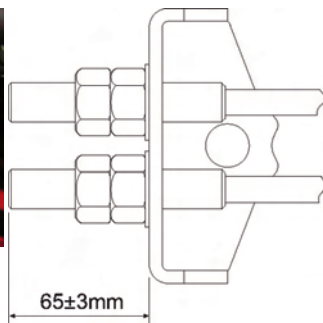

Fig. 177 Eksempel på procedure for tilpasning af reb-spænding

- 8 Aktivér bevægelsen på de udskydelige arme flere gange, og kontrollér, at de resterende belastninger på rebene er **10Nm**.
- 9 Denne procedure kan kræve mange forsøg før den er udført helt korrekt.
- 10 **Justeringen er korrekt, når rebene ikke afgiver lyd, når de udskydes, eller trækkes tilbage, og momentværdien, der er forskrevet, er opnået på alle reb.**
- 11 Når kalibreringen er afsluttet, strammes kontramøtrikkerne og pladen genmonteres.



Undgå at vride rebene

13.15.4. Femårlig inspektion

Udskiftning af kabler og taljer anbefales hvert femte år, måske endda oftere, i henhold til driftstimerne.

Yderligere inspektioner på de udskydelige dele kræves under følgende situationer:

- Når maskinen er udsat for barske miljømæssige forhold (for eksempel lave temperaturer, havmiljø, etc.).

- Ukorrekt bevægelse af armene eller lyde forårsaget af bevægelse af de udskydelige dele.
- Hvis maskinen ikke har været brugt i lang tid.
- Hvis maskinen er overbelastet, eller har været udsat for kollision.
- Hvis maskinen har været udsat for kortslutning, kan rebene være skadet indvendigt.

Husk at i alle tilfælde anbefaler producenten en obligatorisk kontrol af hele maskinen, inklusiv reb og taljer, for hver 1000 timers brug, hvilket skal udføres på et af godkendt assistancecenter.



Efter alle vedligeholdelsesopgaver, før maskinen anvendes i højden igen, er det obligatorisk at udføre alle bevægelser kontrolleret fra jorden for at sikre, at det hydrauliske og elektriske system er i god funktionsstand. Sørg for, at alle sikkerhedsenheder fungerer og er korrekt vist på fjernbetjeningen. Ydermere, efter at have udført en serie af bevægelser, kontrollér igen balancen og spændingen i rebene, ligesom centreringsen af de udskydelige arme. Først herefter er maskinen klar til brug.

13.16.KONTROL AF SLID PÅ TELESKOPARMENS GLIDEBLOKKE

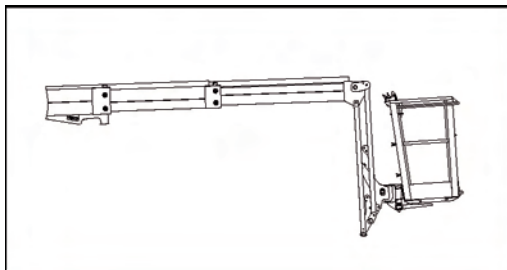

Fig. 178 Kontrol af slid på den udskydelige dels glideblokke

- Foretag visuel kontrol af slør på den udskydelige arm.
- Hvis sløret overstiger 3 mm, er det nødvendigt at skrue på plastristene for at læne dem ind mod armen i det tilfælde det drejer sig om de øvre, eller få dem til at være ca. 1 mm, i tilfælde af det er de nedre. Kontrollér støtte og korrekt afstand, ved at slippe og lukke armen helt.
- Glideblokkene skal udskiftes på et autoriseret værksted.

13.17.BATTERI FOR TERMISK MOTOR: VEDLIGEHOELDELSE - UDSKIFTNING - BORTSKAFFELSE



• Batteriet indeholder fortyndet svovlsyre, hvilket er meget eksplosivt. Brug aldrig åben ild og undgå dannelse af gnister i nærheden af batteriet (eksplosiv gas). Vær meget forsigtig, og beskyt øjne og ansigt. I tilfælde af kontakt med huden, skyl øjeblikkeligt med rindende vand.



Før håndtering af batteriet, frakobl ALTID afbryderkontakten.

I tilfælde af AGM-batteri (Absorbed Glass Mat) kræves der ingen vedligeholdelse.

I tilfælde af batteri med fri syre er vedligeholdelsen reduceret og i de fleste tilfælde slet ikke nødvendig. Hvis akkumulatorvæskenniveauet, med maskinen på jævnt underlag er under minimumsniveauet (MIN.), kan det dog gendannes ved at fjerne de relevante dæksler og tilsætte destilleret vand uden at overstige MAX. niveauet.



Hvis der går en måned uden brug, anbefales det at isolere batteriet ved at frakoble klemmerne.

I det tilfælde batteriet ikke er i stand til at akkumulere strøm, tilrådes det at udskifte det med et batteri af samme type og med tilsvarende specifikationer. Se specifikationstabellen, der findes på batteriet. Følg de nedenstående anvisninger til udskiftning:

- Med slukket maskine og tændingsnøglen i position OFF frakobl batteriafbryderen;
- Frakobl batteriklemmerne og start altid med den negative pol (-).
- Fjern batteriet og monter det nye batteri;
- Kobl de elektriske kabler til igen, og start altid med den positive pol (+).



Bortskaf batteriet i henhold til normerne fastlagt i de gældende love.

13.18. VEDLIGEHOELDELSE AF LITHIUM BATTERIPAKKEN

Batteripakken skal anvendes og håndteres med omhu for at yde sikker drift og maksimal maskinydelse. Alle ændringer gennemført af uautoriseret personale medfører bortfald af garantien og kan forårsage alvorlige skader på maskinen samt skade ting og kvæste personer. Kun kvalificeret personale må håndtere og tilgå batteripakken. Batteripakken består af et eneste modul placeret på bagsiden af maskinen. I tilfælde af problemer har kun autoriseret personale tilladelse til at få tilgang til batteripakken og udskifte den. Andre elektroniske enheder kan have negativ indflydelse på korrekt drift af de elektroniske komponenter, der er på maskinen. Af denne grund er det absolut forbudt at anvende noget udstyr på køretøjet, der ikke overholder direktiv 72/245/EEC med senere ændringer i tilføjelserne (2005/49/EC, 2005/83/EC, 2006/28/EC). Konstruktøren påtager sig intet ansvar for eventuelle skader opstået på grund af manglende overholdelse af denne advarsel.



BATTERIPAKKEN MÅ ALDRIG ÅBNES

Manglende overholdelse af denne advarsel medfører automatisk bortfald af garantien.

Batteripakken fungerer optimalt og under sikre forhold i en omgivende temperatur mellem -20°C og 40°C. Brug af batteripakken uden for dette temperaturområde kan være farligt.

Før et hvilket som helst indgreb på batteripakken, læs de medfølgende anvisninger "Tekniske data (p. 19)".

Batterierne og alle de elektriske/elektroniske dele, der udgør batteripakken kræver ingen vedligeholdelse. Det eneste indgreb som systemet kræver er genoplading af batterierne afhængigt af maskinens anvendeshyppighed og af forskrifterne, der er anført i denne brugervejledning. Til genopladningsindgrebene se "Genopladningsfase af Lithium batterier (p. 133)".

Undgå at efterlade maskinen i solskin og dårligt ventilerede steder for længere perioder. Batteripakken er forbundet med motorstyringen vha. en sikring. Sikringen må kun udskiftes af autoriseret personale. Hold altid batteriet opladet. Genoplad batteriet, når det skønnes nødvendigt, også selvom batteriet ikke er helt fladt. For at kontrollere batteriniveauet anvend den medfølgende indikator. Batteriniveauet afhænger af mange faktorer og for at udgå ukorrekt aflæsning af indikatoren, bør batterierne altid holdes opladet. Hvis maskinen ikke skal anvendes i længere perioder, genoplad det mindst hver 3. måned.

13.18.1. Vedligeholdelse af cellen under farlige betingelser

Ukorrekt brug af maskinen og af batteripakken på specifik måde skal undgås for at sikre en korrekt og sikker brug af cellerne. Hvis der forekommer fejl i håndteringen af cellerne, hvilket kan forårsage

eksplosion eller afgivelser, skal brugeren være udstyret således, at en sådan nødsituation kan håndteres. Formålet med denne sektion er at uddanne brugeren tilstrækkeligt i sikker håndtering af celler, der kan have været udsat for barske forhold, såsom:

- 1 Varme og/eller overophedede celler;
- 2 Celler med udslip af flydende væsker eller gas;
- 3 Eksploderede celler;
- 4 Brand på Lithium batterier;

13.18.1.1. Personlige værnemidler

I løbet af vedligeholdelsesindgrebene der foretages på batteripakken, er det påkrævet mindst at bruge de følgende personlige værnemidler (PV) der er listet i det følgende.



Beskyttelsesbriller i henhold til EN 166 for beskyttelse mod sprøjt af farlige væsker.



Beskyttende handsker i henhold til EN 60903 for beskyttelse og isolering under arbejdet på strømførende dele.



Sikkerhedssko med antistatisk belægning, der isolerer arbejderen under arbejdet på de elektriske dele af systemet.

13.18.1.2. Procedure til håndtering af varme og/eller overophedede celler

Så snart, det er fastslået, at temperaturen i en celle er steget betydeligt, er første handling at evakuere personalet fra det ramte område. Området skal isoleres og ingen må komme ind uden det er strengt nødvendigt. Hvis det er muligt, før

området forlades, skal den person, der identificerede problemet, kontrollere, om der er en udvendig kortslutning og udbedre dette så hurtigt som muligt. Når kortslutningen er udbedret, vil cellen begynde at køle ned. Området skal imidlertid forblive isoleret, indtil batteriet har nået omgivelsernes temperatur og er fjernet fra området. Temperaturen i cellen skal kontrolleres periodisk ved hjælp af en fjernsensor, såsom en infrarød sensor. Hvis cellen forbliver varm, skal følgende handlinger vurderes.

MINIMALT NØDVENDIGT Udstyr:

- Infrarød temperaturkontrol
- Sikkerhedsbriller
- Hjelme med slagfast ansigtsvisir
- Ikke-ledende tænger
- Hånd-, arm- og kropsbeskyttelse

PROCEDURE:

- Evakuér området så snart en unormal celleteperatur konstateres.
- Kontrollér periodisk celleteperaturen med en fjernsensor i de to første timer eller indtil en af følgende handlinger finder sted:
 - Cellen begynder at køle af
 - Cellen udslipper gas
 - Cellen eksploderer
- Hvis cellen begynder at køle ned, kontrollér temperaturen hver time, indtil den omgivende temperatur er nået.
- Hvis en temperatursensor ikke er til rådighed, håndter ikke batteriet i minimum 24 timer.
- Fjern batteriet fra arbejdsområdet, når omgivende temperatur er nået og vend tilbage til normal drift.
- Afskaf batteriet i henhold til eksisterende lovgivning (i det pågældende land) som farligt affald.
- -Procedurene i tilfælde af udluftning eller eksplosioner, beskrives i det følgende afsnit.

13.18.1.3. Procedurer til håndtering af celler med udslip af flydende væsker eller gas

Under normale omstændigheder udviser en celle ikke tegn på lækage eller udluftning, men en celle kan udlufte eller udlede stoffer, hvis den når en kritisk temperatur, eller hvis det beskyttende glas-metal går i stykker på grund af alvor-

lige mekaniske forhold. Sværhedsgraden af lækagen og deraf udluftningen kan gå fra en lille lækage rundt om en forsegling til en stor lækage af substancer gennem udluftning. I nogle tilfælde, hvis cellen ikke er isat, kan den opføre sig som et projektil. Elektrolytten i cellen kan forårsage meget alvorlige irritationer af åndedræt, øjne og hud. Hertil kommer, at udluftning kan forårsage emission af meget korrosive dampe i arbejdsområdet. I dette tilfælde er egnet beskyttelsesudstyr udstyr, der begrænser eksponering for giftige dampe.

MINIMALT NØDVENDIGT Udstyr:

- Klasse D brandslukker
- Øjenværn eller ansigtsvisir
- Åndedrætsværn med filter til saltsyre og svovldioxid
- Neopren-handsker
- Syrebestandige kitler
- Natriumkarbonat, kalciumoxid eller syreabsorberende sæt
- Vermikulit
- Plastikposer

PROCEDURE:

I hvert tilfælde af elektrolytlækage fra cellerne er proceduren som følger:

- Evakuér de tilstedeværende, der udsættes for dampe fra området.
- Udluft miljøet indtil cellen er fuldstændigt fjernet og indtil den karakteristiske skarpe lugt er forsvunden.
- Hvis cellen er varm, lad den køle ned til omgivende temperatur, før den håndteres.
- Anvend de personlige værnemidler: Overtøj, handsker, maske med filter og flyt batteriet til et godt ventileret område.
- Anbring hver celle i en forsegllet plasticpose og fjern overskydende luft. Forsegl posen.
- Placér en kop vermikulit i en anden pose, placér den første pose i den anden og forsegl den.
- Placér det hele i en tredje pose med soda og forsegl posen.
- Opsug og indsamle det udlækkede elektrolyt med absorberende materiale eller soda.
- Placér det absorberede materiale i en pose og forsegl den.
- Rengør området med godt med vand.

- Afskaf de farlige materialer i henhold til den lokale lovgivning.

FØRSTEHJÆLP I TILFÆLDE AF KONTAKT MED ELEKTROLYT:

ØJNEI

Skyl straks øjnene i rigeligt, rindende vand i mindst 15 minutter, mens øjenlågene holdes åbne og øjnene og bagsiden af øjenlågene skylles. Søg straks lægehjælp.

HUD

Vask i koldt vand under bruser, fjern forurenede beklædning. Fortsæt afvaskningen i mindst 15 minutter. Søg om nødvendigt lægehjælp.

ÅNDEDRÆT

Flyt den forulykkede ud i fri luft. I tilfælde af besværet vejtrækning gives ilt af uddannet personale. Hvis vejtrækningen standser udfør mund-til-mund genoplivning og søg straks lægehjælp.

13.18.1.4. Procedure til håndtering af eksploderede celler

Ekspllosion af lithiumbatterier er ikke sandsynligt, det sker sjældent og opstår kun, når en unormal tilstand får temperaturen til at stige og nå et kritisk punkt. Men i det tilfælde, at et lithiumbatteri eksploderer, bliver omgivelserne hurtigt fyldt med tæt, hvid røg, der kan forårsage alvorlig irritation af luftveje, øjne og hud. Der skal tages forholdsregler for at begrænse eksponeringen af disse dampe.

MINIMALT NØDVENDIGT Udstyr:

- Klasse D brandslukker
- Klasse ABC brandslukker til eventuel sekundær brand
- Øjenværn eller ansigtsvisir
- Åndedrætsværn med filter til saltsyre og svovldioxid
- Neopren-handsker
- Syrebestandige kitler
- Natriumkarbonat, kalciumoxid eller syreabsorberende sæt
- Vermikulit
- Plastikposer

PROCEDURE:

I tilfælde af celleeksplosion, gør som følger:

- Evakuér personalet fra det område, der er forurenede af røg.

- Ventilér rummet indtil cellen er blevet fjernet fra området, og indtil den karakteristiske skarpe lugt er forsvundet.
- Selv om det er ret usandsynligt, kan der opstå brand i forbindelse med eksplosionen. Måden for at klare disse nødsituationer er beskrevet i afsnittet nedenfor.
- Den eksploderede celle kan være varm. Lad den køle ned til omgivende temperatur, før den håndteres, se? "Procedure til håndtering af varme og/eller overophedede celler (p. 178)".
- Anvend de personlige værnemidler: kittel, handsker, maske og filter.
- I tilfælde af eksplosion vil området omkring cellen blive dækket af sort, kulholdigt materiale, der indeholder metalliske dele fra cellen. Dæk de kulholdige rester med en 50/50 blanding af soda og vermikulit eller andet absorberende materiale. Undgå kontakt mellem metalresterne og de opladte celler, da dette vil kunne forårsage en kortslutning.
- Placer det forurenede materiale i en forsegllet plastikpose og fjern overskydende luft. Forsegl posen.
- Placer en kop vermikulit i en anden pose, placer den første pose i den anden og forsegl den.
- Rengør området med masser af vand og fortsæt rengøring med vand og sæbe.
- Afskaf de farlige materialer i henhold til den lokale lovgivning.

FØRSTEHJÆLP I TILFÆLDE AF KONTAKT MED ELEKTROLYT: DER HENVISES TIL DET FORRIGE AFSNIT "PROCEDURER TIL HÅNDTERING AF CELLER MED UDSLIP AF FLYDENDE VÆSKER ELLER GAS (P. 179)".

13.18.1.5. Lithium batteribrand

Alt metal kan brænde under visse betingelser, hvilket afhænger af visse faktorer, såsom: Fysisk tilstand, tilstedeværelse af oxiderende atmosfærer og alvorligheden af antændelseskilden. Alkalimetaller, såsom lithium kan brænde i normale atmosfærer. Det er desuden vigtigt at bemærke, at lithium reagerer eksplosivt med vand for at danne hydrogen og tilstedeværelsen af små mængder vand kan sætte ild til materialet, hvorpå der udløses hydrogengas. Når metalbrande starter, er de meget vanskelige at slukke med almindeligt udstyr. Dette er dels på grund af den høje varme i metallet, hvis temperatur kan nå 1000°C. Hertil kommer, at lithium kan reagere med visse materialer, der normalt anvendes i ildslukkere, såsom vand og CO₂. Særlige ildslukkere er påkrævet, dem der er specielt designet for kontrol af og slukning af lithiumbrande. Især grafit-baserede brandslukkere (Lith-x) anvendes. Normalt fungerer disse ildslukkere ved at danne en skorpe eller et lag materiale på overfladen af det brændende metal. Lith-x, der er et almindelige grafit-baseret stof, kan anvendes med ildslukker eller spre-

des ud over ilden. I tilfælde af en lithiumbrand, kan rummet blive fyldt med en tæt, hvid røg, bestående af lithiumoxid og andre metaloxider. Denne situation kan skabe alvorlig skade på luftveje, hud og øjne. Alle forholdsregler skal tages for at begrænse eksponering af disse dampe. Det skal bemærkes, at denne procedure kun gælder for brande i en individuel celle. Større brande skal kun kontrolleres af professionelle brandfolk. Endelig skal det bemærkes, at tilstedeværelsen af andre brændbare materialer, ud over lithium, gør det anbefalelsesværdigt også at anvende andre typer ildslukkere for bedre at sikre slukningsvirkningen for hvert materiale, men der må dog ikke anvendes vand eller CO₂ ildslukkere direkte mod lithiumbrande.

MINIMALT NØDVENDIGT Udstyr:

- Klasse D brandslukker
- Klasse ABC brandslukker til eventuel sekundær brand
- Åndedrætsværn
- Brandsikker beklædning
- Brandsikre handsker
- Maske eller beskyttelsesbriller
- Ikke-ledende tang
- Fejebakke, mineralolie

PROCEDURE:

- I tilfælde af brand i en batteri, skal et hold uddannede brandfolk kontaktes. De skal have fulgt en passende forudgående træning for at bekæmpe brand på lithium batterier.
- Evakuér personalet fra alle områder og afgiv en brandalarm.
- Brandfolkene går til området, hvor branden er lokaliseret og samler alle oplysninger om situationen og fra den person, der afgav alarmen.
- Sæt området i karantæne. Ventilér rummet indtil det brændende materiale er blevet fjernet fra området, og indtil den karakteristiske skarpe lugt er forsvundet.
- To personer fra teamet går ind i området iført sikkerhedsudstyr.

Lithium smelter ved 180°C. Det reagerer kraftigt, og når det bryder i brand kan det udskyde smeltede lithiumpartikler. Af denne grund kan cellen i nærheden blive overophedet og forårsage en voldsom eksplosion. Brandfolkene skal være opmærksomme på alle farlige materialer i nærheden af branden. Dæk branden helt med slukningsmateriale. Forlad aldrig branden uden opsyn, da den kan udvikle sig igen.

- Om nødvendigt, sluk sekundære brande med egnede ildslukkere.
- Når alt materiale er udbrændt og kølet ned, bland forsigtigt tilbageværende materiale for at forebygge, at branden starter igen.
- Læg materialet i en metalbeholder og dæk overfladen med en stor mængde slukningsmateriale. Det tilbageværende materiale kan indeholde uomsat lithium, og skal af denne grund skærmes mod regn ved at afdække det med fx. mineralolie.
- Anvend de personlige værnemidler: kittel, handsker, maske og filter.
- Området omkring cellen vil blive dækket af sort, kulholdigt materiale, der indeholder metalliske dele fra batteriet. Dæk de kulholdige rester med en 50/50 blanding af soda og vermikulit eller andet absorberende materiale. Undgå kontakt mellem metalresterne og de opladte celler, da dette vil kunne forårsage en kortslutning.
- Placér det forurenede materiale i en forsegllet plastikpose og fjern overskydende luft. Forsegl posen.
- Placér en pose vermikulit i en anden pose, placér den første pose i den anden og forsegl den.
- Rengør området med masser af vand og fortsæt rengøring med vand og sæbe.
- Afskaf de farlige materialer i henhold til den lokale lovgivning.

FØRSTEHJÆLP I TILFÆLDE AF KONTAKT MED ELEKTROLYT: DER HENVISES TIL DET FORRIGE AFSNIT "PROCEDURER TIL HÅNDTERING AF CELLER MED UDSLIP AF FLYDENDE VÆSKER ELLER GAS (P. 179)".

13.19. VEDLIGEHOLDELSE AF ELEKTRISK MOTOR

Referer til manualen til motoren leveret samtidig hermed.

13.20. IDRIFTSÆTTELSE AF MASKINE EFTER VEDLIGEHOLDELSE



Efter alle vedligeholdelsesopgaver, før operatøren anvender maskinen i højden igen, er det påbudt at udføre alle maskinbevægelser kontrolleret fra jorden for at sikre, at det hydrauliske og elektriske system er i god funktionsstand, samt at kontrollere funktionsstanden af alle sikkerhedsenheder og deres korrekte visning på maskinens fjernbetjening.. Ydermere, efter at have udført en serie af bevægelser, kontrollér igen balancen og spændingen i rebene (hvis relevant), ligesom centrerings af de udskydelige arme. Først herefter er maskinen klar til brug.

14.SIKKERHEDSNORMER TIL TRANSPORT



Sørg altid for at køretøjet, der bruges til at transportere platformen, har passende kapacitet, og at alle dele af MEWP lever op til de grænser, der er angivet i gældende regler.

Under transport, dæk fjernbetjeningen med den særlige medfølgende beskyttelseskasse eller frakobl den og opbevar den sikkert.

14.1.FJERNELSE AF KURVEN

Fjernelse af kurven er udelukkende tilladt for at muliggøre gangen gennem åbninger, der er mindre end dem i kurven men større end dem i maskinen.



Hvis maskinen er uden kurv, må kun bæltebeholdere bevæges, og man skal overholde en afstand på mindst 1 meter fra selve maskinen.

Gør som følger for at fjerne kurven:

- Fjern fjernbetjeningen fra dens plads;
- Løsn aluminiumslågene på kurvens fastgørelsessplitter;



Fig. 179 Dæksel til blokering af stift

- Træk kurven af i opadgående retning.

Saml kurven igen på følgende måde:

- Sæt kurven ned i fastgørelsessplitterne på kurvstøtten, og sørg for, at den ned-sænkes så parallelt som muligt med kurvstøtten;



- Skru de to blokeringslåg i aluminium.

14.2. PÅLÆSNING OG AFLÆSNING FRA RAMPER

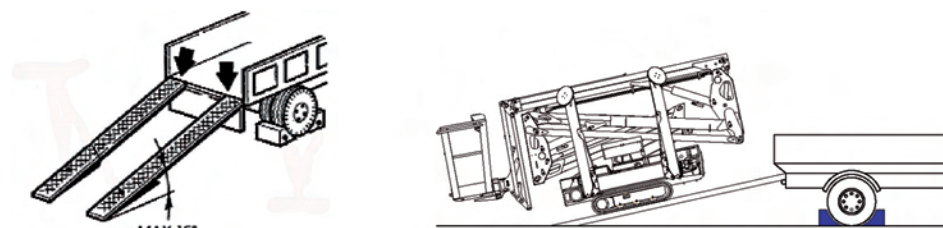

Fig. 180 Pålæsning på ramper

Platformen er meget manøvrerbar og stabil, selv under kørsel. Ikke desto mindre anbefaler vi at brugeren arbejder forsigtigt selv under udførelse af disse indgreb, der kan se ud til at være lette.

Under pålæsnings- og aflæsningsfaserne fra lastbil eller anhænger vha. ramper, følg de nedenstående anvisninger:

- Kontrollér, at lastbilen eller anhængerens har en passende kapacitet til transport af MEWP. Der henvises til vægten, der er anført i sektionen med de tekniske specifikationer i denne brugervejledning "Tekniske data (p. 19)".
- Parkér lastbilen eller anhængerens på en jævn overflade.
- Vælg ramper med en passende længde, for at sikre en maksimal hældningsgrad i forhold til terrænet, mindre eller lig med 15°. Som hovedregel, hvis ramper og lastbil/anhænger støtter på en overflade uden skråninger, er denne forholdsregel overholdt hvis forholdet mellem rampernes længde og højden af ankomstplanen fra jorden er større eller lig med 3.7.
- Kontrollér, at rampernes kapacitet er passende for at bære maskinen. Der henvises til vægten, der er anført i sektionen med de tekniske specifikationer i denne brugervejledning "Tekniske data (p. 19)".
- Kontrollér, at ramperne og lastbilens eller anhængerens pålæsnings- og transportflade er fri for affald og for glat materiale.
- Lastbilen eller anhængerens skal være standset, med blokerede hjul, indkoblet parkeringsbremse, slukket motor, tændingsnøglen skal være fjernet fra panelet og sænkekassen på jævn overflade.
- Ramperne skal være sikkert støttet og fastgjort toæ ankomstplanens struktur. Kontrollér at koblingen til lastbil/anhænger er korrekt før ramperne anvendes.
- Rampens højeste punkt skal være ligestillet med ankomstplanen. Der skal ikke være trin foran maskinen under gangen fra rampen til ankomst- eller afgangplanen.

- Udvid platformens vogn før kørsel på ramperne.
- Justér afstanden mellem ramperne ifølge sporet af de to bælder.
- Tøm altid kurven før kørsel på ramperne.



- Stig op på ramperne ved at køre med maskinen der vender med kurven mod den bagerste del.
- I nærheden af hældningsvariationen mellem rampen og lastbilen/anhængerens plan, kør meget forsigtigt for at undgå spring.
- Kørsel meget forsigtigt på ramperne, og justér hastigheden vha. proportionalstængerne. Ved ændring af hældninger, kørsel med den MINIMAL mulige hastighed. **KONTROLLER AT MOTOREN ER PÅ MINIMUM OMDREJNINGSTALE** (vælg "skildpadde" hastighed). Hastigheden skal være jævn. Undgå opbræsninger og bratte opstart. **Kontrollér før kørsel på ramperne, at hvert bælte er HELT indeholdt i overfladen på hver rampe.** Når der køres på ramperne, skal der overholdes en **FULDSTÆNDIGT** retlinjet bane, og man skal kontrollere, at hvert bælte **ALTID** er **HELT** indeholdt i overfladen på hver rampe.
- Placér maskinen så ingen af dens dele stikker ud over transportkøretøjet.

Til nedsækning arbejd ifølge anvisningerne og forskrifterne, der er angivet ovenfor.



Under kørsel og når der skiftes hældning, sørg for ikke at beskadige sikkerhedsenhederne, der er placeret under kurven og ved siden af enden på hver udskydelig del. Hvis ændringer i hældningen er voldsomme, kan rampernes hældning ændres eller, hvis dette ikke er muligt, kan der bruges længere ramper.

14.3.LØFT AF MASKINEN

For at løfte maskinen, kræves en løftenhed, der har en passende kapacitet, afhængig af afstanden og højden, hvortil MEWP skal løftes.



- Ved løfteoperationer der er nødvendige for vedligeholdelse eller pålæsning på transportkøretøjer, brug kun maskineri (eks. truck, løbekat osv.) og enheder beregnet til at samle ting op (f.eks. reb, kæder, kroge) med passende kapacitet og i perfekt stand; for maskinens vægt, se afsnittet, der omhandler MEWP's tekniske data. Billedet herunder viser, hvor og hvordan MEWP skal fastgøres.
- Når maskinen løftes, skal det være i transportkonfiguration (den del af konstruktionen, der kan køres ud skal være helt lukket og nivelleret, sikkerhedsstiver helt løftet og bælteerne udvidet). Hvis ikke der er taget højde for dette, vil maskinen være ude af balance og løft vil være farligt.
- Løft aldrig maskinen, mens operatøren er ombord.
- Sørg for under løft, at der ikke befinder sig nogen i det berørte område, og før ikke den løftede maskine henover personer.



Løft aldrig maskinen, ved at hænge den op på anden måde end der er vist; hvis den f.eks. løftes, mens den er fastgjort til armen, ved at bruge enhederne til fastspænding til jorden (som ikke er designet til at understøtte MEWP's vægt) eller hvis der blot er ført en snor omkring en del af armen, vil koblingselementet og andre dele af maskinen være læsset med en kraft, hvortil de ikke er designet. Sandsynligheden for at der i så fald vil ske skade på maskinen er meget høj.

14.3.1. Løftning af maskinen ved hjælp af en gaffeltruck

Maskinen er forsynet med to rør, som er udformede til at løfte maskinen ved hjælp af en gaffeltruck med passende løftekapacitet.



Fig. 181 Løftepunkter med truck.

Det er strengt forbudt at løfte maskinen, hvis den ikke er helt lukket og indstillet i transportposition med de 4 stabilisatorer helt hævede og trukket ind. Inden du begynder løftningen, skal du kontrollere maskinens vægt under de tekniske data i manualen og sikre, at gaffeltrucken kan klare en sådan last. Kontrollér desuden gaffernes mål, og at lastens placering på gaflerne er i overensstemmelse med det, der angives for løftemidlet. Begynd herefter at nærme dig maskinen forsigtigt, og vær opmærksom på ikke at ramme maskinens dele og beskadige maskinkonstruktionen. Følg de foreskrevne regler og bestemmelser for brugen af løftemidlet under løftningen og transporten og/eller den ansvarlige for arbejdssikkerheden, hvor operationen udføres. Indgrebet skal udføres af kvalificeret personale, som er i besiddelse af de normative krav til brugen af det valgte løftemiddel.



Platformens fabrikant er ikke ansvarlig på nogen måde for skader på maskinen, på løftemidlet eller på personer eller ting, som skyldes forkert udførelse af denne manøvre.

14.3.2. Løftning af maskinen ved hjælp af tove eller kæder

Maskinen er forsynet med 4 øskener på soklen, som er beregnet til at løfte platformen ved hjælp af 4 tove eller kæder med passende længde og løftekapacitet.



Fig. 182 Løftepunkter med reb eller kæder

For at løfte hæveplatformen korrekt skal der anvendes en løftevægt med passende mål og specifikationer og med en åbning fra 550 til 730 mm. Minimumlængden, der er krævet for de fire reb skal sikre at vippearmen befinder sig højere i forhold til maskinen, og at vippearmen ikke risikerer at støde mod løfteplatformen i løbet af løftefaserne. Deres længde skal garantere, at vægten befinder sig over maskinen, så den ikke kan ramme arbejdsplatformen under løftningen.

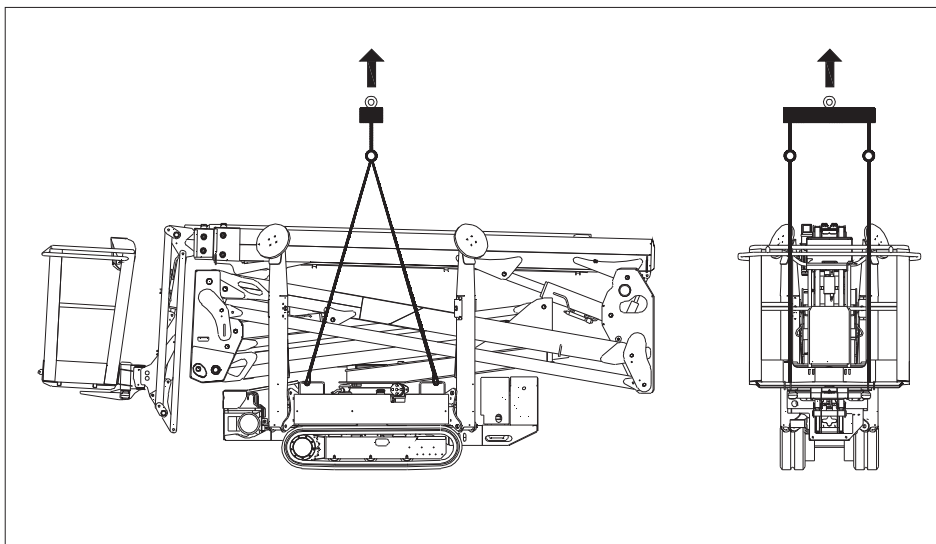

Fig. 183 Skema til løftning med reb eller kæder

Løfteenhederne skal være i god stand, og bruges i henhold til de specifikationer, der er givet af producenten. Da platformens struktur ikke er jævnt fordelt på de fire sikkerhedsstivere, er den minimal kapacitet, der er krævet for hver af de fire reb, kæder eller seler, der anvendes, ikke være mindre end 2000 kg og deres længde skal ikke være mindre end 3 m og ens. Selernes bredde må ikke være mere end 60 mm, og kædernes bredde må ikke være mere end 25 mm, mens rebenes diameter ikke må være mere end 25 mm, for ikke at yde tryk i en afvigende retning på sikkerhedsstiverens plade.



Platformens producent kan ikke holdes ansvarlig for skader på maskinen, på løfteenheden eller på personer eller ting, der skyldes ukorrekt udførelse af denne manøvre.

Anvend tove, kæder eller seler, hvis længde ikke er under 3 m, da det kan beskadige dele af maskinens konstruktion.



Det er strengt forbudt ikke at tilkoble alle fire punkter, da maskinen kan komme ud af ligevægt. Det er desuden påbudt at anvende fire særskilte tove, kæder eller seler. Det vil sikre, at et eventuelt brud på eller en forkert forankring af én af anordningerne ikke fører til farlige bevægelser af lasten.

14.4. TRANSPORT AF MASKINEN

Når maskinen er på anhængerens, skal den fastgøres ved at bruge ankerbolte, i henhold til hvad der er angivet på billedet herunder. Kontrollér at maskinens mål og anhængerens mål lever op til trafikreglerne.



Fig. 184 Fastspændingskroge 1



Fig. 185 Fastspændingskroge 2

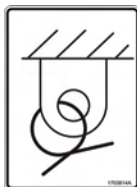

Fastgørelsessystemets forbindelsespunkter er angivet på det relevante mærkat.



Forbind ikke på andre punkter end angivet på mærkatet. Dette kan føre til permanent skade på konstruktionen, med fare for at den falder sammen.

15.SERVICEMENU PÅ FJERNBETJENING

Der er en SERVICE knap "Knapper (p. 61)" på fjernbetjeningen, der gør det muligt at vise maskinens parametre, og der yder en bistand under sikkerhedskontrolerne på maskinen, som denne vejledning angiver.

Ved at trykke på knappen 6 åbnes en menu, der er styret af fjernbetjeningens knapper brug på numerisk vis. Kontakt eftersalgsservicen, hvis du er i tvivl.

1 INPUT

SPROG

FEJL

RAMPER

STRØM

DRIFTSTIMER

INDSTILLINGER

JOYSTICK

AFBRYD



Emnerne i menuer 4-5-7 er ikke normalt brugt, undtagen indstillings- og diagnostikindgreb udført af kvalificeret personale.

15.1.INPUT MENU

De signaler der sendes fra tavlen fra de forskellige sensorer, der er monteret på maskinen og fra fjernbetjeningen vises. Status på input og følgende valgmuligheder vises for hvert skærbillede.

15.2.SPROGMENU

Giver mulighed for at vælge et menusprog blandt dem, der er tilgængelige.

15.3.FEJLMENU

Angiver overensstemmelse (OK) eller ikke (FEJL) status for sensorerne, der har dobbelt kontrol. Hvis OK-symbolet vises på siden af sensoren, betyder det, at de to elementer af samme sensorer sender overensstemmende information. Hvis FEJL-symbolet vises på siden af sensoren, betyder det at de to elementer af samme sensorer ikke sender overensstemmende information.

Sensorerne er angivet på forskellige sider. Den sidste side i fejlmenuen beskriver fejlkoder, der relaterer til batteriopladersystem, inverter og batteripakke. Fejl indikeres med et "nøgle"-ikon "Fig. 45 Lithium fejl(p. 58)" i position 7 på fjernbetjeningens display.

Hvis der er driftsproblemer med maskinen og ”nøgle”-ikonet vises i displayet, og fejlstanden ikke nulstilles ved at slukke og tænde maskinen igen, kontakt serviceafdelingen.

15.4.MENUEN ARBEJDSTIMER

Angiver det antal arbejdstimer, maskinen har arbejdet.

15.5.JOYSTICKMENU

Viser det signal som hvert joystick sender til hovedtavlen.

16.HYDRAULISK SYSTEM

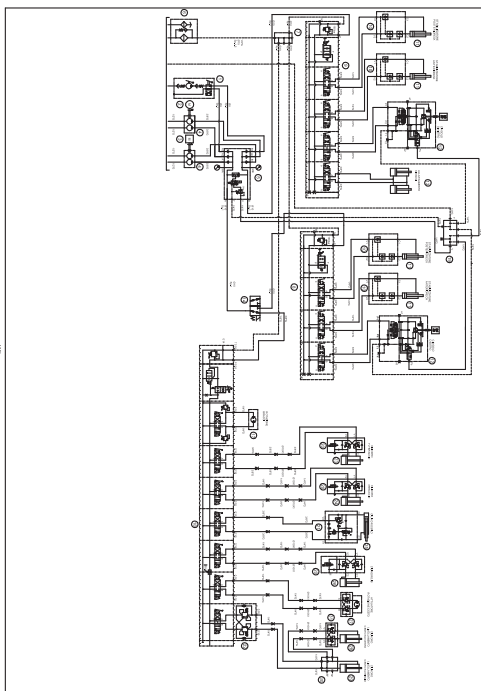
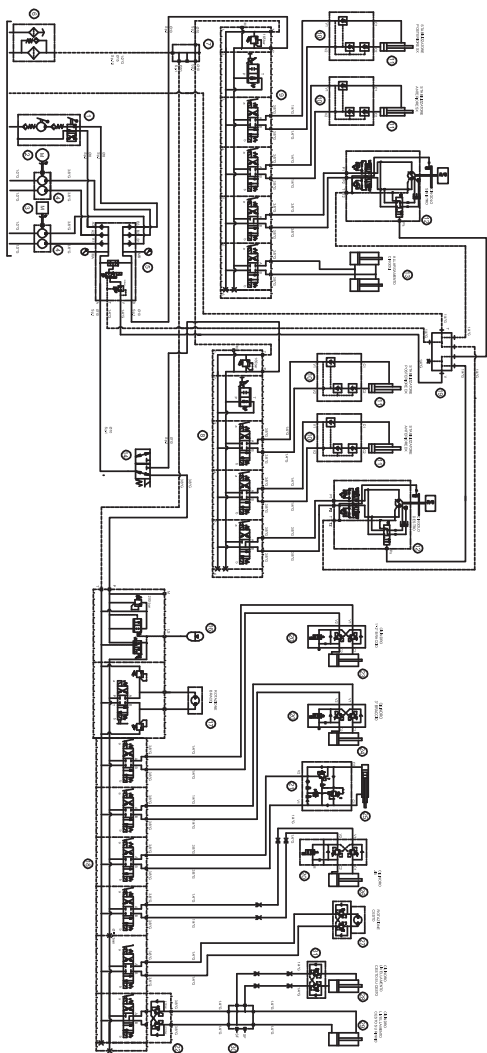

Reference	Beskrivelse
1	Håndpumpe

Reference	Beskrivelse
2	Elmotor
3	Honda IGX440 benzinmotor/Perkins 402-05 dieselmotor
4	Dobbelt geartype pumpe
5	Opsamlerblok på leveringspumpe
6	Udladningsfilter
7	Udstødningsopsamler
8	Fordeler
9	Fordeler
10	Låseventil på sikkerhedsstiver
11	Cylinder på sikkerhedsstiver
12	Motorgear
13	Cylinder til bælteudvidelse
14	Retningsbestemt elektroventil
16	Akkumulator
17	Rotationsmotor
18	Fordeler
19	Opsamler
20	Dobbelt ventil til afbalancering af arme
21	Regenerativ ventil til afbalancering af udligger
22	Dobbelt balanceventil
23	Første - anden arm cylinder
24	Tredje arm cylinder
25	Cylinder på udskydelig del
26	Cylinder på kranarm
27	Roterende styreenhed til kurvrotation
28	Cylinder til nivellering af kurv på kurv

Reference	Beskrivelse
29	Nivelleringscylinder til kurv på vinkel
30	Afledningsblok for lukket kredsløb
31	Dobbelt ventil til afbalancering af nivellering

17.ELEKTRISK SYSTEM

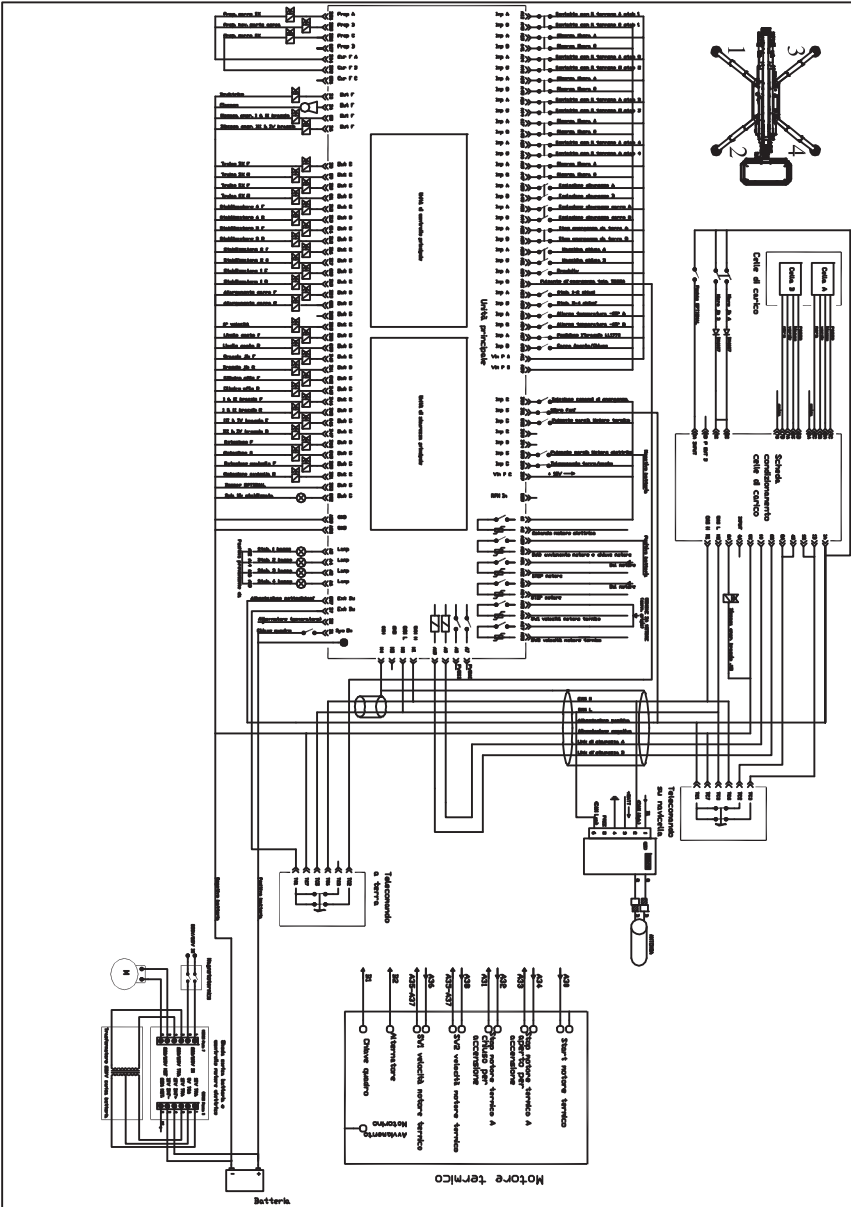

Fig. 186 Benzin

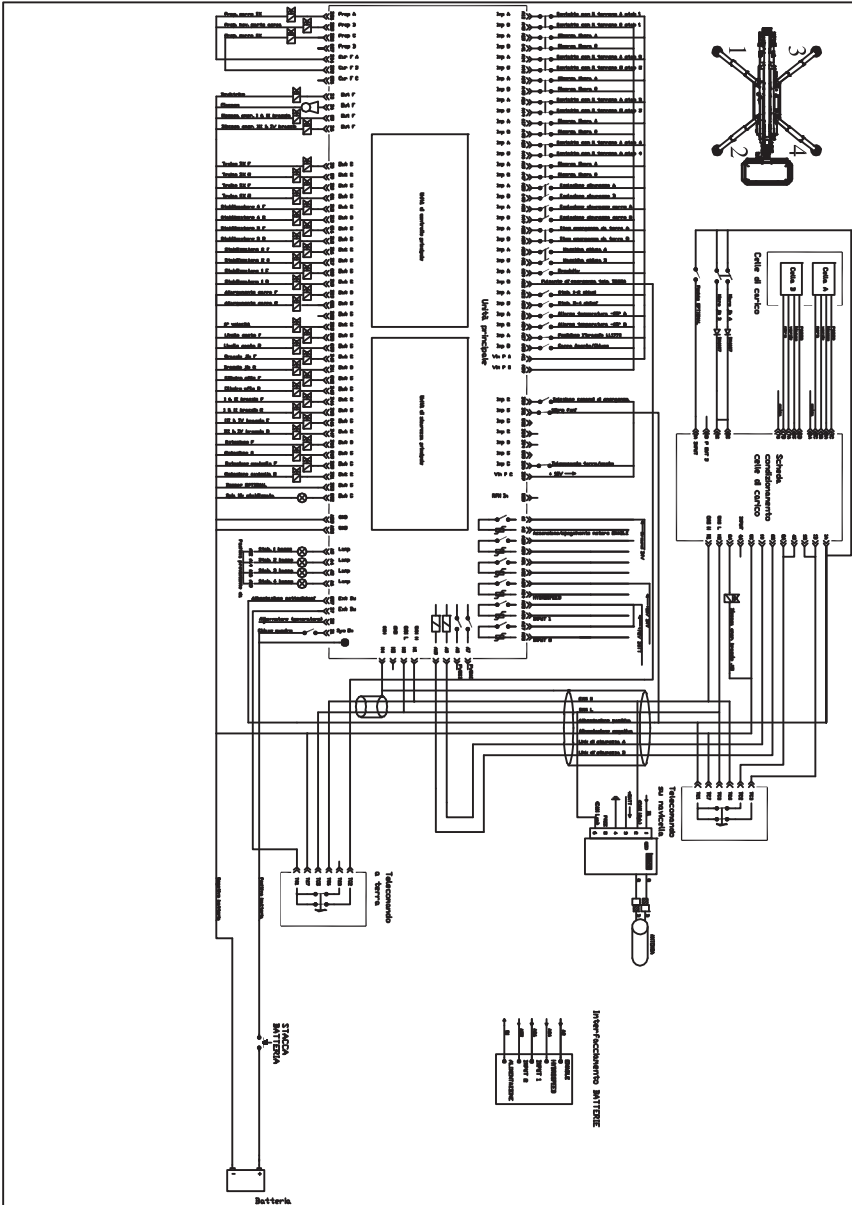

Fig. 188 *Lithium*



An Oshkosh Corporation Company

OVERFØRSEL AF EJERSKAB

Til produktets ejer:

Hvis De nu ejer, men **IKKE ER** den oprindelige køber af produktet omtalt i denne manual, vil vi meget gerne vide hvem De er. Det er vigtigt, at JLG Industries, Inc. har opdateret information om ejerskab af alle JLG produkter, således at ejeren er i stand til at modtage sikkerhedsrelaterede meddelelser. JLG vedligeholder information om ejerskab af hvert JLG produkt og benytter denne information i tilfælde, hvor det er nødvendigt at sende bulletiner til ejeren.

Benyt venligst denne formular til at give JLG opdateret information angående nuværende ejerskab af JLG produkter. Send den udfyldte formular til JLG Product Safety & Reliability Department via fax eller post til adressen som vist nedenfor.

Mange tak,
 Product Safety & Reliability Department
 JLG Industries, Inc.
 13224 Fountainhead Plaza
 Hagerstown, MD 21742
 USA
 Tlf.: +1-717-485-6591
 Fax: +1-301-745-3713

BEMÆRK: Leasede eller lejede enheder skal ikke medtages på denne formular.

Fabriksmodel: _____

Serienummer: _____

Tidligere ejer: _____

Adresse: _____

Land: _____ Tlf.: (_____) _____

Overførselsdata: _____

Nuværende ejer: _____

Adresse: _____

Land: _____ Tlf.: (_____) _____

Hvem bør vi rette henvendelse til hos Dem?

Navn: _____

Titel: _____

JLG-filialer i verden



An Oshkosh Corporation Company

Corporate Office
JLG Industries, Inc.
1 JLG Drive
McConnellsburg PA. 17233-9533
USA

(717) 485-5161

(717) 485-6417

JLG Worldwide Locations

JLG Industries (Australia)
P.O. Box 5119
11 Bolwarra Road
Port Macquarie
N.S.W. 2444
Australia

+61 2 65 811111

+61 2 65 810122

JLG Latino Americana Ltda.
Rua Eng. Carlos Stevenson,
80-Suite 71
13092-310 Campinas-SP
Brazil

+55 19 3295 0407

+55 19 3295 1025

JLG Industries (UK) Ltd
Bentley House
Bentley Avenue
Middleton
Greater Manchester
M24 2GP - England

+44 (0)161 654 1000

+44 (0)161 654 1001

JLG Deutschland GmbH
Max-Planck-Str. 21
D - 27721 Ritterhude - Ihlpohl
Germany

+49 (0)421 69 350 20

+49 (0)421 69 350 45

JLG Equipment Services Ltd.
Rm 1107 Landmark North
39 Lung Sum Avenue
Sheung Shui N. T.
Hong Kong

(852) 2639 5783

(852) 2639 5797

JLG Industries (Italia) s.r.l.
Via Po. 22
20010 Pregnana Milanese - MI
Italy

+39 029 359 5210

+39 029 359 5845

JLG Polska
Ul. Krolewska
00-060 Warszawa
Poland

+48 (0)914 320 245

+48 (0)914 358 200

Plataformas Elevadoras
JLG Iberica, S.L.
Trapadella, 2
P.I. Castellbisbal Sur
08755 Castellbisbal, Barcelona
Spain

+34 93 772 4700

+34 93 771 1762

JLG France SAS
Z.I. de Baulieu
47400 Fauillet
France

+33 (0)5 53 88 31 70

+33 (0)5 53 88 31 79

JLG Sverige AB
Enkopingsvagen 150
Box 704
SE - 176 27 Jarfalla
Sweden

+46 (0)850 659 500

+46 (0)850 659 534

Oshkosh-JLG Singapore Technology
Equipment Pte Ltd
29 Tuas Ave 4,
Jurong Industrial Estate
Singapore, 639379

+65-6591 9030



An Oshkosh Corporation Company

Hovedsæde

JLG Industries, Inc.
1 JLG Drive
McConnellsburg PA. 17233-9533
USA

Tel. +39 0442 539100

Fax +39 0442 539075

www.jlg.com